



ARISTON

Istruzioni tecniche per l'installazione e la manutenzione

Τεχνικές οδηγίες για την εγκατάσταση και τη συντήρηση

GENUS PREMIUM EXT 25



CALDAIA MURALE A CONDENSAZIONE
CONTROLLO REMOTO
CLIMA MANAGER

ΕΠΙΤΟΙΧΟΣ ΛΕΒΗΤΑΣ ΣΥΜΠΥΚΝΩΣΗΣ
ΤΗΛΕΧΕΙΡΙΣΤΗΡΙΟ
CLIMA MANAGER

GENUS PREMIUM EXT 25



0000000042000006110120800000000

INDICE

Generalità	3
Avvertenze per l'installatore	
Marcatura CE	
Targhetta caratteristiche.....	4
Norme di sicurezza	5
Descrizione del prodotto	6
Pannello comandi	
Controllo Remoto	
Display	7
Dimensioni caldaia	
Vista complessiva	8
Distanze minime per l'installazione.....	9
Dima installazione	
Dati tecnici	10
Installazione	12
Avvertenze prima dell'installazione	
Istruzioni per l'apertura della mantellatura	
ed ispezione dell'interno.....	13
Collegamento gas	
Collegamento idraulico.....	14
Vista raccordi idraulici	
Rappresentazione grafica prevalenza	
residua circolatore	
Dispositivo di sovrappressione	
Pulizia impianto di riscaldamento	
Impianti a pavimento.....	15
Scarico della condensa	
Schema idraulico	16
Collegamento condotti aspirazione e scarico fumi	
Tipologie di collegamento della caldaia alla canna fumaria	17
Tabella lunghezze condotti aspirazione/scarico.....	18
Tipologie di aspirazione/scarico Fumi	
Collegamenti elettrici	19
Cavo alimentazione	
Collegamento periferiche	
Schema elettrico.....	21
Messa in funzione	22
Procedura di accensione	
Predisposizione al servizio	
Alimentazione elettrica	
Riempimento circuito idraulico	
Alimentazione gas	
Prima accensione	23
Funzione Disareazione	24
Funzione Riempimento semiautomatico	
Analisi della combustione.....	25
Verifica delle regolazioni gas	
Funzione Spazzacamino	
Regolazione della massima potenza riscaldamento	26
Controllo della potenza di lenta accensione	27
Tabella riepilogativa trasformazione gas	
Controllo del ritardo di accensione	28
Cambio gas	
Funzione Auto	
Sistemi di protezione caldaia	29
Arresto di sicurezza	
Arresto di blocco	
Avviso di malfunzionamento	
Tabella riepilogativa codici errore.....	30
Funzione antigelo	31
Menù impostazione - regolazione - diagnostica	32
Manutenzione	46
Note generali	
Prova di funzionamento	
Operazioni di svuotamento	
Informazioni all'utente	47

ΠΕΡΙΕΧΟΜΕΝΑ

Γενικά	3
Προειδοποιήσεις για τον εγκαταστάτη	
Σήμανση CE	
Πινακίδα χαρακτηριστικών.....	4
Κανόνες ασφαλείας.....	5
Περιγραφή προϊόντος	6
Πίνακας χειριστηρίων	
Χειριστήριο αποστάσεως	
Дисплеј	7
Διαστάσεις λέβητα	
Γενική περιγραφή	8
Ελάχιστες αποστάσεις για την εγκατάσταση.....	9
Πρότυπο διάτρησης	
Τεχνικά χαρακτηριστικά.....	11
Εγκατάσταση	12
Προειδοποιήσεις πριν την εγκατάσταση	
Οδηγίες για το άνοιγμα του περιβλήματος	
και την επιθεώρηση του εσωτερικού.....	13
Σύνδεση αερίου	
Υδραυλικές συνδέσεις	14
Θέση υδραυλικών ρακόρ	
Διάγραμμα διαθέσιμου μανομετρικού ύψους κυκλοφορητή	
Σύστημα υπερπίεσης	
Καθαρισμός εγκατάστασης θέρμανσης	
Εγκαταστάσεις με θερμαινόμενο δάπεδο	15
Εκκένωση των υδρατμών που προέρχονται	
από τη συμπύκνωση	
Υδραυλικό διάγραμμα	16
Σύνδεση αγωγών αναρρόφησης και απαγωγής καυσαερίων	
Τύποι σύνδεσης λέβητα στην καπνοδόχο	17
Πίνακας μήκους αγωγών αναρρόφησης/απαγωγής	18
Τύποι αναρρόφησης/απαγωγής καυσαερίων	
Ηλεκτρικές συνδέσεις	19
Ηλεκτρικό καλώδιο	
Σύνδεση περιφερειακών	
Διάγραμμα ηλεκτρικής συνδεσμολογίας.....	21
Θέση σε λειτουργία	22
Διαδικασία ανάμματος	
Προετοιμασία για τη λειτουργία	
Ηλεκτρική τροφοδοσία	
Πλήρωση υδραυλικού κυκλώματος	
Τροφοδοσία αερίου	
Πρώτο άναμμα	23
Λειτουργία εξαέρωσης.....	24
Λειτουργία ημιαυτόματης πλήρωσης	
Λειτουργία καθαρισμού αιθάλης και ανάλυση της καύσης.....	25
Έλεγχος ρυθμίσεων αερίου ⁴	
Λειτουργία καθαρισμού καπνοδόχου	
Ρύθμιση της μέγιστης ρυθμιζόμενης ισχύος θέρμανσης	26
Έλεγχος ισχύος αργής ανάφλεξης.....	27
Συνοπτικός πίνακας μετατροπής αερίου	
Ρύθμιση απόλυτης μέγιστης ισχύος θέρμανσης.....	28
Αλλαγή αερίου	
Λειτουργία AUTO	
Συστήματα προστασίας λέβητα	29
Σβήσιμο ασφαλείας	
Σβήσιμο εμπλοκής	
Ένδειξη δυσλειτουργίας	
Συνοπτικός πίνακας κωδικών σφάλματος.....	30
Αντιπαγωγτική λειτουργία.....	31
Μενού προγραμματισμού - ρύθμισης - διαγνωστικού ελέγχου	32
Συντήρηση	46
Γενικές πληροφορίες	
Δοκιμές λειτουργίας	
Διαδικασία εκκένωσης	
Πληροφορίες για τον χρήστη	47

**Avvertenze per l'installatore**

L'installazione e la prima accensione della caldaia devono essere effettuate da personale qualificato in conformità alle normative nazionali di installazione in vigore e ad eventuali prescrizioni delle autorità locali e di enti preposti alla salute pubblica.

Dopo l'installazione della caldaia, l'installatore deve consegnare la dichiarazione di conformità ed il libretto d'uso all'utente finale, ed informarlo sul funzionamento della caldaia e sui dispositivi di sicurezza.

Questo apparecchio serve a produrre acqua calda per uso domestico.

Deve essere allacciato ad un impianto di riscaldamento ed a una rete di distribuzione di acqua calda sanitaria compatibilmente alle sue prestazioni ed alla sua potenza.

È vietata l'utilizzazione per scopi diversi da quanto specificato. Il costruttore non è considerato responsabile per eventuali danni derivanti da usi impropri, erronei ed irragionevoli o da un mancato rispetto delle istruzioni riportate sul presente libretto.

L'installazione, la manutenzione e qualsiasi altro intervento devono essere effettuate nel rispetto delle norme vigenti e delle indicazioni fornite dal costruttore.

Un'errata installazione può causare danni a persone, animali e cose per i quali l'azienda costruttrice non è responsabile.

La caldaia viene fornita in un imballo di cartone, dopo aver tolto l'imballo assicurarsi dell'integrità dell'apparecchio e della completezza della fornitura. In caso di non rispondenza rivolgersi al fornitore.

Gli elementi di imballaggio (graffe, sacchetti in plastica, polistirolo espanso, ecc.) non devono essere lasciati alla portata dei bambini in quanto fonti di pericolo.

In caso di guasto e/o cattivo funzionamento spegnere l'apparecchio, chiudere il rubinetto del gas e non tentare di ripararlo ma rivolgersi a personale qualificato.

Prima di ogni intervento di manutenzione/riparazione nella caldaia è necessario togliere l'alimentazione elettrica portando l'interruttore bipolare esterno alla caldaia in posizione "OFF".

Eventuali riparazioni, effettuate utilizzando esclusivamente ricambi originali, devono essere eseguite solamente da tecnici qualificati. Il mancato rispetto di quanto sopra può compromettere la sicurezza dell'apparecchio e fa decadere ogni responsabilità del costruttore.

Nel caso di lavori o manutenzioni di strutture poste nelle vicinanze dei condotti o dei dispositivi di scarico dei fumi e loro accessori, mettere fuori servizio l'apparecchio portando l'interruttore esterno bipolare in posizione OFF e chiudendo il rubinetto del gas.

A lavori ultimati far verificare l'efficienza dei condotti e dei dispositivi da personale tecnico qualificato.

Per la pulizia delle parti esterne spegnere la caldaia e portare l'interruttore esterno in posizione "OFF".

Effettuare la pulizia con un panno umido imbevuto di acqua saponata.

Non utilizzare detersivi aggressivi, insetticidi o prodotti tossici. Il rispetto delle norme vigenti permette un funzionamento sicuro, ecologico e a risparmio energetico.

Nel caso di uso di kit od optional si dovranno utilizzare solo quelli originali.

Marcatura CE

Il marchio CE garantisce la rispondenza dell'apparecchio alle seguenti direttive:

- **90/396/CEE** relativa agli apparecchi a gas
- **2004/108/EC** relativa alla compatibilità elettromagnetica
- **92/42/CEE** relativa al rendimento energetico
- **2006/95/EC** relativa alla sicurezza elettrica

**Προειδοποιήσεις για τον εγκαταστάτη**

Η εγκατάσταση και η πρώτη θέση σε λειτουργία του λέβητα πρέπει να εκτελούνται από εξειδικευμένο προσωπικό σύμφωνα με την ισχύουσα εθνική νομοθεσία και ενδεχόμενους κανονισμούς των τοπικών αρχών και των αρμόδιων φορέων για τη δημόσια υγεία. Μετά την εγκατάσταση του λέβητα ο εγκαταστάτης οφείλει να παραδώσει τη δήλωση συμμόρφωσης και το εγχειρίδιο χρήσης στον τελικό χρήστη και να τον ενημερώσει σχετικά με τη λειτουργία του λέβητα και τα συστήματα ασφαλείας.

Η παρούσα συσκευή χρησιμεύει για την παραγωγή ζεστού νερού οικιακής χρήσης.

Πρέπει να συνδεθεί με εγκατάσταση θέρμανσης και δίκτυο διανομής ζεστού νερού οικιακής χρήσης που θα είναι συμβατά με τις επιδόσεις και την ισχύ της.

Απαγορεύεται η χρήση για διαφορετικούς σκοπούς. Ο κατασκευαστής δεν φέρει καμία ευθύνη για βλάβες που οφείλονται σε ακατάλληλη, λανθασμένη και αλόγιστη χρήση ή στη μη τήρηση των οδηγιών του παρόντος εγχειριδίου.

Η εγκατάσταση, η συντήρηση και οποιαδήποτε επέμβαση πρέπει να εκτελούνται σύμφωνα με τους ισχύοντες κανονισμούς και τις οδηγίες του κατασκευαστή.

Η λανθασμένη εγκατάσταση μπορεί να προκαλέσει ατυχήματα και ζημιές για τις οποίες ο κατασκευαστής δεν φέρει καμία ευθύνη.

Ο λέβητας διατίθεται σε παλέτα συσκευασμένος σε χαρτόκουτο. Μετά την αφαίρεση της συσκευασίας βεβαιωθείτε ότι η συσκευή είναι ανέπαφη και ότι η συσκευασία περιέχει όλα τα εξαρτήματα. Σε περίπτωση που διαπιστώσετε ελλείψεις, απευθυνθείτε στον προμηθευτή.

Τα στοιχεία της συσκευασίας (συνδετήρες, πλαστικές σακούλες, φελιζόλ κλπ.) πρέπει να φυλάσσονται μακριά από παιδιά καθώς αποτελούν εστία κινδύνου.

Σε περίπτωση βλάβης ή/και κακής λειτουργίας, σβήστε τη συσκευή, κλείστε τη βάνα αερίου και μην επιχειρείτε να την επισκευάσετε, αλλά απευθυνθείτε σε εξειδικευμένο προσωπικό.

Πριν από κάθε επέμβαση συντήρησης/επισκευής στον λέβητα πρέπει να διακόπτετε την ηλεκτρική τροφοδοσία γυρνώντας τον εξωτερικό διπολικό διακόπτη του λέβητα στη θέση OFF.

Ενδεχόμενες επισκευές πρέπει να πραγματοποιούνται με τη χρήση γνήσιων ανταλλακτικών και μόνο από εξειδικευμένους τεχνικούς. Η μη τήρηση των παραπάνω οδηγιών μπορεί να επηρεάσει αρνητικά την ασφάλεια της συσκευής και απαλλάσσει τον κατασκευαστή από κάθε ευθύνη.

Σε περίπτωση εργασιών ή συντήρησης κατασκευών που βρίσκονται κοντά στους αγωγούς ή στα συστήματα απαγωγής καυσαερίων και τα εξαρτήματά τους, θέστε εκτός λειτουργία τη συσκευή γυρνώντας τον εξωτερικό διπολικό διακόπτη στη θέση OFF και κλείνοντας τη βάνα αερίου.

Μετά το τέλος των εργασιών απευθυνθείτε σε εξειδικευμένο προσωπικό για να ελέγξει τους αγωγούς και τις διατάξεις.

Για τον καθαρισμό των εξωτερικών επιφανειών σβήστε τον λέβητα και γυρίστε τον εξωτερικό διακόπτη στη θέση OFF.

Για τον καθαρισμό χρησιμοποιήστε ένα υγρό πανί βουτηγμένο σε νερό και απορρυπαντικό.

Μην χρησιμοποιείτε διαβρωτικά απορρυπαντικά, εντομοκτόνα ή τοξικά προϊόντα.

Η τήρηση των τοπικών κανονισμών επιτρέπει την ασφαλή και οικολογική λειτουργία και την εξοικονόμηση ενέργειας.

Σε περίπτωση προαιρετικών σετ ή αξεσουάρ πρέπει να επιλέγονται μόνο γνήσια προϊόντα.

Σήμανση CE

Το σήμα CE εγγυάται ότι η συσκευή ανταποκρίνεται στις ακόλουθες οδηγίες:

- **90/396/E.E** σχετικά με τις συσκευές αερίου
- **2004/108/E.E** σχετικά με την ηλεκτρομαγνητική συμβατότητα
- **92/42/E.E** σχετικά με την ενεργειακή απόδοση
- **2006/95/E.E** σχετικά με την ηλεκτρική ασφάλεια

Targhetta caratteristiche

Πινακίδα χαρακτηριστικών

1				2			
3			4	5			
		6					
			7				
8				MAX	MIN		
9		12		14			
				15			
		13					
10	11			16	17	18	
Gas							
mbar			19			20	
Gas						21	
mbar						22	

Legenda:

1. Marchio
2. Produttore
3. Modello - Nr. di serie
4. Codice commerciale
5. Nr. di omologa
6. Paesi di destinazione - categoria gas
7. Predisposizione Gas
8. Tipologia di installazione
9. Dati elettrici
10. Pressione massima sanitario
11. Pressione massima riscaldamento
12. Tipo caldaia
13. Classe NOx / Efficienza
14. Portata termica max - min
15. Potenza termica max - min
16. Portata specifica
17. Taratura potenza caldaia
18. Portata nominale in sanitario
19. Gas utilizzabili
20. Temperatura ambiente minima di funzionamento
21. Temperatura massima riscaldamento
22. Temperatura massima sanitario

Πίνακας:

1. Μάρκα
2. Κατασκευαστής
3. Μοντέλο - Αρ. Σειράς
4. Εμπορικός κωδικός
5. Νο πιστοποιητικού
6. Χώρα προορισμού - κατηγορία αερίου
7. Τύπος αερίου
8. Τυπολογία εγκατάστασης
9. Ηλεκτρικά στοιχεία
10. Μέγιστη πίεση οικιακού νερού
11. Μέγιστη πίεση θέρμανσης
12. Τύπος λέβητα
13. Κλάση NOx / Απόδοση
14. Θερμική παροχή μεγ/λαχ.
15. Θερμική ικανότητα μεγ/ελαχ.
16. Χαρακτηριστική παροχή
17. Ρύθμιση ισχύος λέβητα
18. Οναμστική παροχή σε ζεστό νερό
19. Αέριο
20. Ελάχιστη θερμοκρασία λειτουργίας
21. Μέγιστη θερμοκρασία θέρμανσης
22. Μέγιστη θερμοκρασία ζεστού νερού

Norme di sicurezza

Legenda simboli:

- ⚠ *Il mancato rispetto dell'avvertenza comporta rischio di lesioni, in determinate circostanze anche mortali, per le persone*
- ⚠ *Il mancato rispetto dell'avvertenza comporta rischio di danneggiamenti, in determinate circostanze anche gravi, per oggetti, piante o animali*
- ⚠ **Installare l'apparecchio su parete solida, non soggetta a vibrazioni.**
Rumorosità durante il funzionamento.
- ⚠ **Non danneggiare, nel forare la parete, cavi elettrici o tubazioni preesistenti.**
- ⚠ Folgorazione per contatto con conduttori sotto tensione. Esplosioni, incendi o intossicazioni per perdita gas dalle tubazioni danneggiate. Danneggiamento impianti preesistenti. Allagamenti per perdita acqua dalle tubazioni danneggiate.
- ⚠ **Esegui i collegamenti elettrici con conduttori di sezione adeguata.**
- ⚠ Incendio per surriscaldamento dovuto al passaggio di corrente elettrica in cavi sottodimensionati.
- ⚠ **Proteggere tubi e cavi di collegamento in modo da evitare il loro danneggiamento.**
- ⚠ Folgorazione per contatto con conduttori sotto tensione. Esplosioni, incendi o intossicazioni per perdita gas dalle tubazioni danneggiate. Allagamenti per perdita acqua dalle tubazioni danneggiate.
- ⚠ **Assicurarsi che l'ambiente di installazione e gli impianti a cui deve connettersi l'apparecchiatura siano conformi alle normative vigenti.**
- ⚠ Folgorazione per contatto con conduttori sotto tensione incorrettamente installati.
- ⚠ Danneggiamento dell'apparecchio per condizioni di funzionamento improprie.
- ⚠ **Adoperare utensili ed attrezzature manuali adeguati all'uso (in particolare assicurarsi che l'utensile non sia deteriorato e che il manico sia integro e correttamente fissato), utilizzarli correttamente, assicurarli da eventuale caduta dall'alto, riporli dopo l'uso.**
- ⚠ Lesioni personali per proiezione di schegge o frammenti, inalazione polveri, urti, tagli, punture, abrasioni. Danneggiamento dell'apparecchio o di oggetti circostanti per proiezione di schegge, colpi, incisioni.
- ⚠ **Adoperare attrezzature elettriche adeguate all'uso (in particolare assicurarsi che il cavo e la spina di alimentazione siano integri e che le parti dotate di moto rotativo o alternativo siano correttamente fissate), utilizzarle correttamente, non intralciare i passaggi con il cavo di alimentazione, assicurarle da eventuale caduta dall'alto, scollegare e riporle dopo l'uso.**
- ⚠ Lesioni personali per proiezione di schegge o frammenti, inalazione polveri, urti, tagli, punture, abrasioni, rumore, vibrazioni. Danneggiamento dell'apparecchio o di oggetti circostanti per proiezione di schegge, colpi, incisioni.
- ⚠ **Assicurarsi che le scale portatili siano stabilmente appoggiate, che siano appropriatamente resistenti, che i gradini siano integri e non scivolosi, che non vengano spostate con qualcuno sopra, che qualcuno vigili.**
- ⚠ Lesioni personali per la caduta dall'alto o per cesoiamento (scale doppie).
- ⚠ **Assicurarsi che le scale a castello siano stabilmente appoggiate, che siano appropriatamente resistenti, che i gradini siano integri e non scivolosi, che abbiano mancorrenti lungo la rampa e parapetti sul pianerottolo.**
- ⚠ Lesioni personali per la caduta dall'alto.
- ⚠ **Assicurarsi, durante i lavori eseguiti in quota (in genere con dislivello superiore a due metri), che siano adottati parapetti perimetrali nella zona di lavoro o imbragatore individuali atti a prevenire la caduta, che lo spazio percorso durante l'eventuale caduta sia libero da ostacoli pericolosi, che l'eventuale impatto sia attutito da superfici di arresto semirigide o deformabili.**
- ⚠ Lesioni personali per la caduta dall'alto.
- ⚠ **Assicurarsi che il luogo di lavoro abbia adeguate condizioni igienico sanitarie in riferimento all'illuminazione, all'aerazione, alla solidità.**
- ⚠ Lesioni personali per urti, inciampi, ecc.
- ⚠ **Proteggere con adeguato materiale l'apparecchio e le aree in prossimità del luogo di lavoro.**
- ⚠ Danneggiamento dell'apparecchio o di oggetti circostanti per proiezione di schegge, colpi, incisioni.
- ⚠ **Movimentare l'apparecchio con le dovute protezioni e con la dovuta cautela.**
- ⚠ Danneggiamento dell'apparecchio o di oggetti circostanti per urti, colpi, incisioni, schiacciamento.
- ⚠ **Indossare, durante le lavorazioni, gli indumenti e gli equipaggiamenti protettivi individuali.**
- ⚠ Lesioni personali per folgorazione, proiezione di schegge o frammenti, inalazioni polveri, urti, tagli, punture, abrasioni, rumore, vibrazioni.
- ⚠ **Organizzare la dislocazione del materiale e delle attrezzature in modo da rendere agevole e sicura la movimentazione, evitando cataste che possano essere soggette a cedimenti o crolli.**
- ⚠ Danneggiamento dell'apparecchio o di oggetti circostanti per urti, colpi, incisioni, schiacciamento.
- ⚠ **Le operazioni all'interno dell'apparecchio devono essere eseguite con la cautela necessaria ad evitare bruschi contatti con parti acuminatae.**
- ⚠ Lesioni personali per tagli, punture, abrasioni.
- ⚠ **Ripristinare tutte le funzioni di sicurezza e controllo interessate da un intervento sull'apparecchio ed accertarne la funzionalità prima della rimessa in servizio.**
- ⚠ Esplosioni, incendi o intossicazioni per perdita gas o per incorretto scarico fumi.
- ⚠ Danneggiamento o blocco dell'apparecchio per funzionamento fuori controllo.
- ⚠ **Svuotare i componenti che potrebbero contenere acqua calda, attivando eventuali sfiati, prima della loro manipolazione.**
- ⚠ Lesioni personali per ustioni.
- ⚠ **Effettuare la disinquinazione da calcare di componenti attenendosi a quanto specificato nella scheda di sicurezza del prodotto usato, aerando l'ambiente, indossando indumenti protettivi, evitando miscelazioni di prodotti diversi, proteggendo l'apparecchio e gli oggetti circostanti.**
- ⚠ Lesioni personali per contatto di pelle o occhi con sostanze acide, inalazione o ingestione di agenti chimici nocivi. Danneggiamento dell'apparecchio o di oggetti circostanti per corrosione da sostanze acide.
- ⚠ **Nel caso si avverta odore di bruciato o si veda del fumo fuoriuscire dall'apparecchio, togliere l'alimentazione elettrica, aprire le finestre ed avvisare il tecnico.**
- ⚠ Lesioni personali per ustioni, inalazione fumi, intossicazione.

Κανόνες ασφαλείας

- ⚠ **Σημασία των συμβόλων:**
Η μη τήρηση της προειδοποίησης προκαλεί κινδύνους τραυματισμού, ο οποίος σε συγκεκριμένες συνθήκες μπορεί να είναι και θάνατος.
- ⚠ *Η μη τήρηση της προειδοποίησης προκαλεί κινδύνους για ενδεχόμενους σοβαρούς τραυματισμούς ή βλάβες.*
- ⚠ **Εγκαταστήστε τον λέβητα σε σταθερό τοίχο, χωρίς κραδασμούς.**
Θόρυβος κατά τη λειτουργία.
- ⚠ **Κατά τη διάτρηση του τοίχου δεν πρέπει να προκληθούν βλάβες σε υφιστάμενα ηλεκτρικά καλώδια ή σωληνώσεις.**
- ⚠ Ηλεκτροπληξία λόγω επαφής με αγωγούς υπό τάση. Εκρήξεις, πυρκαγιές ή δηλητηριάσεις λόγω διαρροής αερίων από ελαττωματικές σωληνώσεις. Βλάβες σε άλλες εγκαταστάσεις. Πλημμύρες λόγω διαρροής νερού από ελαττωματικούς σωλήνες.
- ⚠ **Για τις ηλεκτρικές συνδέσεις χρησιμοποιήστε καλώδια κατάλληλης διατομής.**
Πυρκαγιά λόγω υπερθέρμανσης από την κυκλοφορία του ρεύματος σε υποδιστάσιολογημένα καλώδια.
- ⚠ **Προστατέψτε τους σωλήνες και τα καλώδια σύνδεσης για να αποφεύγονται βλάβες.**
- ⚠ Ηλεκτροπληξία λόγω επαφής με αγωγούς υπό τάση. Εκρήξεις, πυρκαγιές ή δηλητηριάσεις λόγω διαρροής αερίων από ελαττωματικές σωληνώσεις. Πλημμύρες λόγω διαρροής νερού από ελαττωματικούς σωλήνες.
- ⚠ **Βεβαιωθείτε ότι ο χώρος τοποθέτησης και οι εγκαταστάσεις με τις οποίες θα συνδεθεί ο λέβητας ανταποκρίνονται στους ισχύοντες κανονισμούς.**
- ⚠ Ηλεκτροπληξία λόγω επαφής με αγωγούς υπό τάση που δεν έχουν εγκατασταθεί σωστά. Βλάβη της συσκευής λόγω ακατάλληλων συνθηκών λειτουργίας.
- ⚠ **Χρησιμοποιείτε χειροκίνητα εργαλεία και εξοπλισμό κατάλληλο για τη χρήση (ειδικότερα, βεβαιωθείτε ότι το εργαλείο δεν έχει φθαρεί και ότι η λαβή είναι σε καλή κατάσταση και σωστά στερεωμένα). Τα εργαλεία πρέπει να χρησιμοποιούνται σωστά, να ασφαλιζονται από μόνωση από μεγάλο ύψος και να φυλάσσονται μετά τη χρήση.**
- ⚠ Τραυματισμοί από εκσφενδονισμό θραυσμάτων, εισπνοή σκόνης, χτυπήματα, κοπές, διατρήσεις, τριβή, θόρυβος ή άλλων αντικειμένων από εκσφενδονισμό θραυσμάτων, χτυπήματα και κοπές.
- ⚠ **Χρησιμοποιείτε κατάλληλα ηλεκτρικά εργαλεία για τη χρήση (ειδικότερα, βεβαιωθείτε ότι το καλώδιο και το φις βρίσκονται σε καλή κατάσταση και ότι τα εξαρτήματα με περιτοροφική ή παλινδρομική κίνηση είναι σωστά στερεωμένα). Χρησιμοποιείτε τα εργαλεία σωστά, μην εμποδίζετε τα σημεία διέλευσης με το ηλεκτρικό καλώδιο, ασφαλίστε τα από πτώσεις από μεγάλο ύψος και μετά τη χρήση αποσυνδέστε τα και φυλάξτε τα.**
- ⚠ Τραυματισμοί από εκσφενδονισμό θραυσμάτων, εισπνοή σκόνης, χτυπήματα, κοπές, διατρήσεις, τριβή, θόρυβος και κραδασμοί. Βλάβη της συσκευής ή άλλων αντικειμένων από εκσφενδονισμό θραυσμάτων, χτυπήματα και κοπές.
- ⚠ **Βεβαιωθείτε ότι οι φορητές σκάλες έχουν στερεωθεί καλά, είναι ανθεκτικές, οι βαθμίδες είναι σε καλή κατάσταση και δεν είναι ολισθηρές, δεν μετακινούνται όταν είναι κάποιος ανεβασμένος στη σκάλα και ότι επιτηρούνται.**
- ⚠ Τραυματισμοί από πτώση ή κοπή (δίπλες σκάλες).
- ⚠ **Βεβαιωθείτε ότι οι διπλές σκάλες στηρίζονται σωστά, είναι ανθεκτικές, οι βαθμίδες είναι σε καλή κατάσταση και δεν είναι ολισθηρές, διαθέτουν χειρολαβή σε όλο το μήκος και κγκλιδώματα στο κεφαλόσκαλο.**
- ⚠ Τραυματισμοί από πτώση.
- ⚠ **Κατά τη διάρκεια των εργασιών σε μεγάλο ύψος (συνήθως πάνω από δύο μέτρα) βεβαιωθείτε ότι έχουν τοποθετηθεί περιμετρικά κγκλιδώματα στη ζώνη εργασίας ή ατομικά μέσα πρόδεσης για την αποφυγή πτώσεων, ότι η διαδρομή που διανύεται σε περίπτωση πτώσης είναι ελεύθερη από επικίνδυνα εμπόδια και ότι η πρόσκρουση μετριάζεται από ημιαστικές ή ελαστικές επιφάνειες.**
- ⚠ Τραυματισμοί από πτώση.
- ⚠ **Βεβαιωθείτε ότι ο χώρος εργασίας διαθέτει κατάλληλες συνθήκες υγιεινής όσον αφορά το φωτισμό, τον εξαερισμό και την ανοχή.**
- ⚠ Τραυματισμοί από χτυπήματα, απώλεια ισορροπίας κλπ.
- ⚠ **Προστατέψτε με κατάλληλα υλικά τη συσκευή και τις περιοχές κοντά στο χώρο εργασίας.**
- ⚠ Βλάβη της συσκευής ή γειτονικών αντικειμένων από εκσφενδονισμό θραυσμάτων, χτυπήματα, κοπές.
- ⚠ **Μετακινήτε τη συσκευή με τις κατάλληλες προστασίες και τη δέουσα προσοχή.**
- ⚠ Βλάβη της συσκευής ή γειτονικών αντικειμένων από χτυπήματα, κοπές, σύνθλιψη.
- ⚠ **Κατά τη διάρκεια των εργασιών χρησιμοποιήστε κατάλληλη ενδυμασία και μέσα ατομικής προστασίας.**
- ⚠ Τραυματισμοί από ηλεκτροπληξία, εκσφενδονισμό θραυσμάτων, εισπνοή σκόνης, χτυπήματα, κοπή, διάτρηση, τριβή, θόρυβος και κραδασμούς.
- ⚠ **Οργανώστε τη διάταξη των υλικών και του εξοπλισμού έτσι ώστε να διευκολύνεται και να είναι ασφαλής η μετακίνηση, αποφεύγοντας τη συσσώρευση που μπορεί να υποχωρήσει και να καταρρεύσει.**
- ⚠ Βλάβη της συσκευής ή γειτονικών αντικειμένων από χτυπήματα, κοπές, σύνθλιψη.
- ⚠ **Οι εργασίες στο εσωτερικό της συσκευής πρέπει να εκτελούνται προσεκτικά για την αποφυγή απότομων επαφών με αιχμηρές επιφάνειες.**
- ⚠ Τραυματισμοί από κοπή, διάτρηση, τριβή.
- ⚠ **Αποκαταστήστε όλες τις λειτουργίες ασφαλείας και ελέγχου μετά από επέμβαση στη συσκευή και βεβαιωθείτε ότι λειτουργούν σωστά πριν χρησιμοποιήσετε τη συσκευή.**
- ⚠ Εκρήξεις, πυρκαγιές ή δηλητηριάσεις από διαρροή αερίων ή κακή απαγωγή των καυσαερίων. Βλάβη ή εμπλοκή της συσκευής λόγω λειτουργίας εκτός ελέγχου.
- ⚠ **Αδειάστε τα εξαρτήματα που μπορεί να περιέχουν ζεστό νερό μέσω ενδεχόμενων συστημάτων αποστράγγισης, πριν τα ανοίξετε.**
- ⚠ Τραυματισμοί από εγκαύματα.
- ⚠ **Καθαρίζετε τα άλατα από τα εξαρτήματα σύμφωνα με τις οδηγίες του δελτίου ασφαλείας του χρησιμοποιούμενου προϊόντος, αερίζοντας τον χώρο, χρησιμοποιώντας προστατευτική ενδυμασία, αποφεύγοντας την ανάμιξη διαφορετικών προϊόντων και προστατεύοντας τη συσκευή και τα γειτονικά αντικείμενα.**
- ⚠ Τραυματισμοί από επαφή του δέρματος ή των ματιών με οξέα, εισπνοή ή κατάποση επιβλαβών χημικών προϊόντων. Βλάβη της συσκευής ή γειτονικών αντικειμένων λόγω διάβρωσης από οξέα.
- ⚠ **Σε περίπτωση που αντιληφθείτε οσμή καμένου ή διαπιστώσετε έξοδο καπνού από τη συσκευή, διακόψτε την ηλεκτρική τροφοδοσία, κλείστε τη βρύνα αερίου, ανοίξτε τα παράθυρα και καλέστε τον τεχνικό.**
- ⚠ Τραυματισμοί από εγκαύματα, εισπνοή καυσαερίων, δηλητηρίαση.

Pannello comandi

Πίνακας χειριστηρίων

Legenda:

1. Tasto ON/OFF
Attivazione Spazzacamino
(vedi pag. 18)
2. Tasto RESET
Attivazione Spazzacamino
(vedi pag. 18)
3. Led Verde
lampeggiante: caldaia accesa
fisso: presenza fiamma
4. Led Giallo
fisso: segnalazione arresti di sicurezza
5. Led Rosso segnalazione blocco
funzionamento

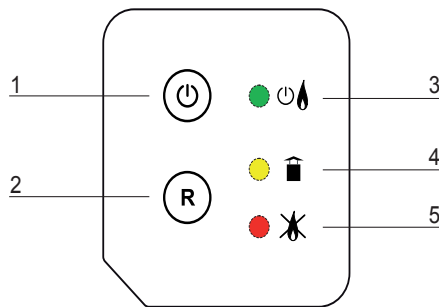

Υπόμνημα:

1. Κουμπί ON/OFF
2. Κουμπί Reset
Ενεργοποίηση Καθαρισμού καμινάδας
(βλέπε σελ. 18)
3. Πράσινο Led
αναβοσβήνει: λέβητας αναμμένος
σταθερό: παρουσία φλόγας
4. Κίτρινο Led
σταθερό: επισήμανση παύσεων
ασφαλείας
5. Κόκκινο Led επισήμανση
μπλοκαρίσματος λειτουργίας

Controllo Remoto CLIMA MANAGER

Χειριστήριο αποστάσεως CLIMA MANAGER



Legenda:

1. Tasto informazioni
 2. Tasto multifunzione sinistro
 3. Manopola multifunzione
 4. Tasto multifunzione destro
- Sportellino aperto*:
5. Tasto modalità funzionamento caldaia
 6. Tasto impostazione temperatura sanitario e riscaldamento
 7. Tasto modo riscaldamento
(zona installazione Clima Manager)
 8. Tasto funzioni speciali
 9. Tasto auto (termoregolazione)
 10. Tasto impostazione data/ora
 11. Tasto impostazione lingua
 12. Tasto comfort sanitario
 13. Tasto modo visualizzazione display
 14. Reset Controllo Remoto

Υπόμνημα:

1. πλήκτρο πληροφοριών
 2. αριστερό πλήκτρο πολλαπλών λειτουργιών
 3. πλήκτρο πολλαπλών λειτουργιών (επιλογέας)
 4. δεξί πλήκτρο πολλαπλών λειτουργιών
- προστατευτικό ανοικτό*:
5. πλήκτρο τρόπου λειτουργίας του λέβητα
 6. πλήκτρο ορισμού θερμοκρασίας ζεστού νερού και θέρμανσης
 7. πλήκτρο τρόπου θέρμανσης (χειριστήριο αποστάσεως ζώνης εγκατάστασης)
 8. πλήκτρο ειδικών λειτουργιών
 9. πλήκτρο auto (ρύθμιση θερμοκρασίας)
 10. πλήκτρο για τον ορισμό ημέρας / ώρας
 11. πλήκτρο επιλογής γλώσσας
 12. πλήκτρο άνεσης ζεστού νερού
 13. πλήκτρο επίδειξης τρόπου
 14. επαναφορά

Display

Дисплей

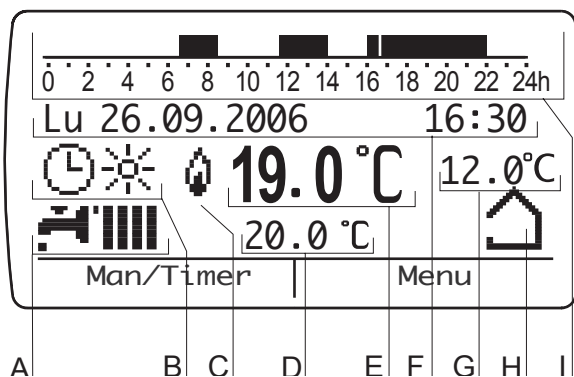

Legenda:

- A. modalità funzionamento caldaia:
Estate (☀️)
Inverno (❄️)
Off (caldaia spenta)
- B. indicazione stato funzionamento:
programmazione giorno (☀️⌚)
programmazione notte (☀️🌙)
manuale giorno (☀️)
manuale notte (🌙)
Off (🌙) antigelo attivo
- C. indicazione presenza fiamma
- D. temperatura ambiente impostata
- E. temperatura ambiente rilevata
- F. data e ora corrente
- G. indicazione temperatura esterna
- H. indicazione funzione auto attiva
- I. programmazione periodi di riscaldamento
- L. indicazione ora

Υπόμνημα:

- A. τρόπος λειτουργίας του λέβητα:
Καλοκαίρι (☀️)
Χειμώνας (❄️)
Off (λέβητας σβηστός)
- B. επίδειξη κατάστασης λειτουργίας:
προγραμματισμός ημέρας (☀️⌚)
προγραμματισμός νύκτας (☀️🌙)
ημερήσια χειροκίνητα (☀️)
νυκτερινό χειροκίνητα (🌙)
Off (🌙) ενεργοποίηση αντιπαγετικού
- C. ένδειξη ανίχνευσης φλόγας
- D. ορισμένη θερμοκρασία χώρου
- E. υπάρχουσα θερμοκρασία χώρου
- F. τρέχουσα μέρα και ώρα
- G. ένδειξη εξωτερικής θερμοκρασίας
- H. ένδειξη ενεργοποίησης λειτουργίας auto
- I. προγραμματισμένες περιόδους θέρμανσης
- L. ένδειξη ώρας

Dimensioni caldaia

Διαστάσεις λέβητα

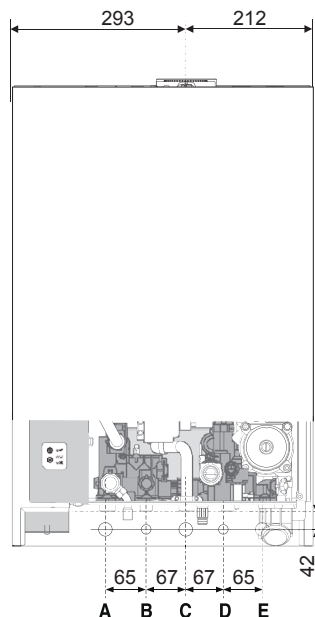
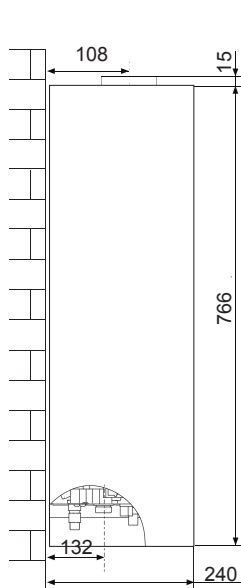

- A. Mandata impianto
- B. Uscita acqua calda
- C. Ingresso Gas
- D. Entrata acqua fredda
- E. Ritorno Impianto

- A. Κατάθλιψη εγκατάστασης
- B. Έξοδος ζεστού νερού
- C. Είσοδος αερίου
- D. Είσοδος κρύου νερού
- E. Επιστροφή εγκατάστασης

Vista complessiva

Γενική περιγραφή

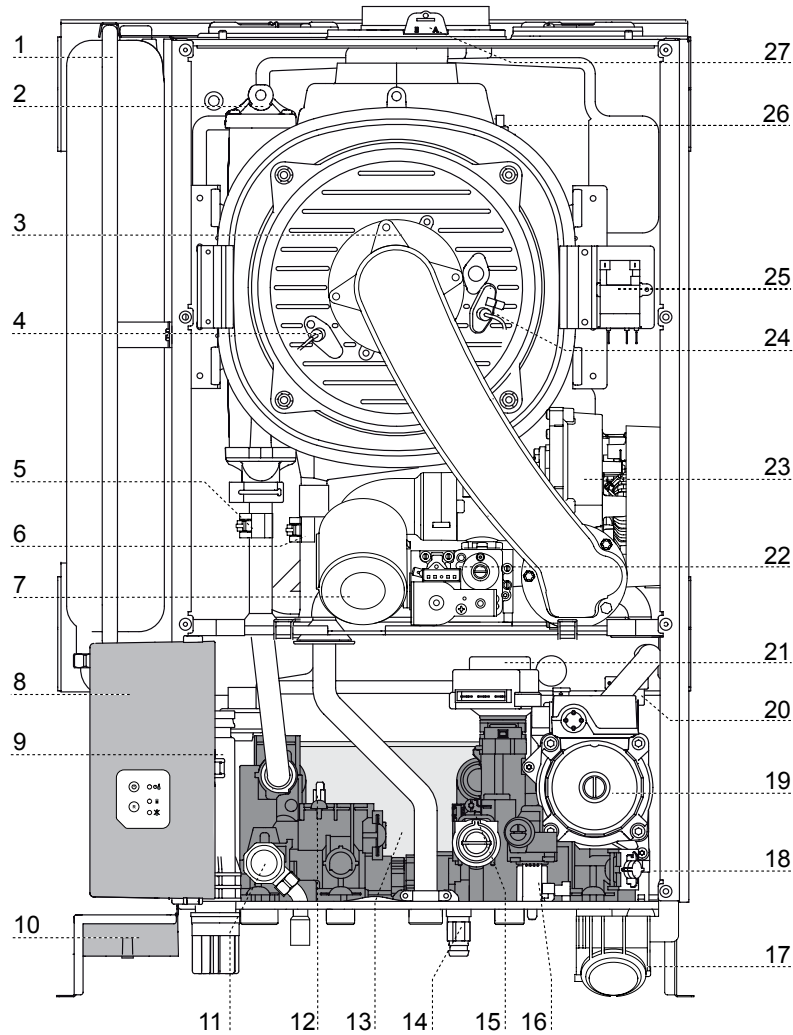

Legenda:

- 1. Vaso Espansione
- 2. Valvola sfogo aria
- 3. Scambiatore primario
- 4. Elettrodo di rilevazione fiamma
- 5. Sonda ritorno riscaldamento
- 6. Sonda mandata riscaldamento
- 7. Silenziatore
- 8. Pannello portastrumenti
- 9. Sifone
- 10. Collegamento periferiche
- 11. Valvola di sicurezza 3 bar
- 12. Sonda sanitario
- 13. Scambiatore sanitario
- 14. Rubinetto di svuotamento
- 15. Flussimetro sanitario
- 16. Elettrovalvola riempimento semiautomatico
- 17. Idrometro
- 18. Filtro circuito riscaldamento
- 19. Circolatore
- 20. Sensore di pressione
- 21. Valvola deviatrice motorizzata
- 22. Valvola gas
- 23. Ventilatore
- 24. Elettrodo di accensione
- 25. Accenditore
- 26. Fusibile sicurezza scambiatore primario
- 27. Prese analisi fumi

Υπόμνημα

- 1. Δοχείο διαστολής
- 2. Βαλβίδα εξαέρωσης
- 3. Πρωτεύων εναλλάκτης
- 4. Ηλεκτρόδιο ανίχνευσης φλόγας
- 5. Θερμοστάτης υπερθέρμανσης
- 6. Αισθητήρας κατάθλιψης θέρμανσης
- 7. Σιγαστήρας
- 8. Πίνακας χειρισμού
- 9. Σιφώνι
- 10. Κουτί σύνδεσης περιφερειακών
- 11. Βαλβίδα ασφαλείας 3 bar
- 12. Αισθητήρας ζεστού νερού
- 13. Δευτερεύων εναλλάκτης
- 14. Βάνα εκκένωσης
- 15. Ροόμετρο ζεστού νερού
- 16. Βαλβίδα ημι-αυτόματης πλήρωσης
- 17. Μανόμετρο
- 18. Φίλτρο κυκλώματος θέρμανσης
- 19. Κυκλοφορητής
- 20. Αισθητήρας πίεσης
- 21. Βαλβίδα εκτροπής
- 22. Βαλβίδα αερίου
- 23. Ανεμιστήρας
- 24. Ηλεκτρόδιο ανάφλεξης
- 25. Αναφλεκτήρας
- 26. Ασφάλεια πρωτεύοντος εναλλάκτη
- 27. Πρίζα ανάλυσης καύσης

Distanze minime per l'installazione

Per permettere un agevole svolgimento delle operazioni di manutenzione della caldaia è necessario rispettare un'adeguata distanza nell'installazione.
Posizionare la caldaia secondo le regole della buona tecnica utilizzando una livella a bolla.

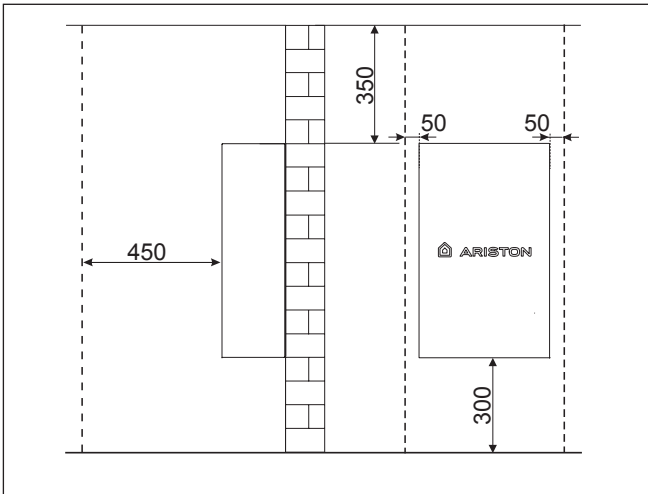

Ελάχιστες αποστάσεις για την εγκατάσταση

Για να επιτρέπεται η εκτέλεση των εργασιών συντήρησης του λέβητα με ευχέρεια, θα πρέπει να τηρούνται οι σωστές αποστάσεις κατά την εγκατάσταση.
Η εγκατάσταση του λέβητα πρέπει να γίνει σύμφωνα με τους κανόνες της ορθής πρακτικής χρησιμοποιώντας αλφάδι.

Dima Installazione

**Πρότυπο διάτρησης
Шаблон за монтаж**

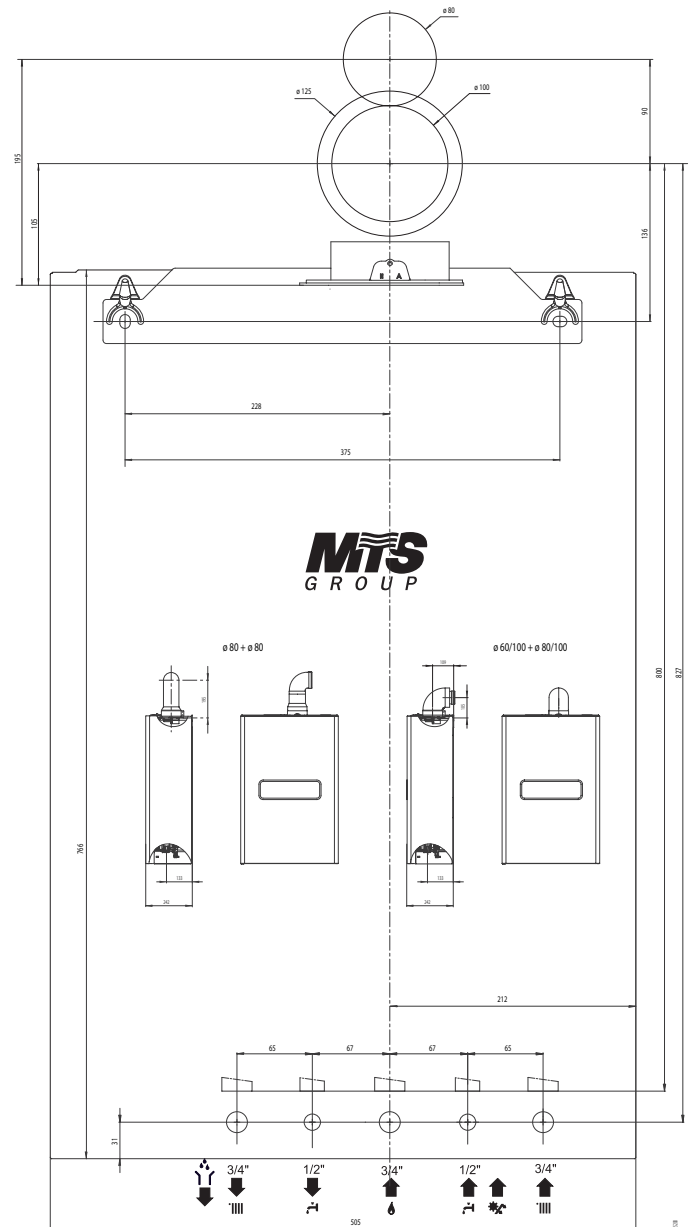

Dati tecnici

NOTE GEN.	Nome modello:	GENUS PREMIUM EXT 25	
	Certificazione CE (pin)	0085BR0347	
	Tipo caldaia	C13-C33-C43-C53-C83-B23-B33	
PRESTAZIONI ENERGETICHE	Portata termica nominale in riscaldamento max/min (Hi)	kW	22,0 / 5,5
	Portata termica nominale in riscaldamento max/min (Hs)	kW	24,4 / 6,1
	Portata termica nominale in sanitario max/min (Hi)	kW	25,0 / 5,5
	Portata termica nominale in sanitario max/min (Hs)	kW	27,8 / 6,1
	Potenza termica riscaldamento (80°C - 60°C) max/min	kW	21,6 / 5,2
	Potenza termica riscaldamento (50°C - 30°C) max/min	kW	23,5 / 5,8
	Potenza termica sanitario max/min	kW	25,0 / 5,0
	Rendimento di combustione (ai fumi) Hi/Hs	%	97,9
	Rendimento alla portata termica nominale (60/80°C) Hi/Hs	%	98,0 / 88,2
	Rendimento alla portata termica nominale (30/50°C) Hi/Hs	%	107,0 / 96,4
	Rendimento al 30% a 30°C Hi/Hs	%	108,0 / 97,3
	Rendimento al 30% a 47°C Hi/Hs	%	101,0 / 90,9
	Rendimento al minimo (60/80°C) Hi/Hs	%	95,0 / 85,5
	Stelle di rendimento (dir. 92/42/EEC)	stars	****
	Rating Sedbuk	class	A
	Massima perdita di calore al mantello (ΔT=50°C)	%	0,2
	Perdite al camino bruciatore funzionante	%	2,1
EMISSIONI	Prevalenza residua di evacuazione	Pa	137
	Classe Nox	class	5
	Temperatura fumi (G20) (80°C - 60°C)	°C	63
	Contenuto di CO ₂ (G20) (80°C - 60°C)	%	9
	Contenuto di CO (0%O ₂) (80°C - 60°C)	ppm	< 100
	Contenuto di O ₂ (G20) (80°C - 60°C)	%	4,5
	Portata massima fumi (G20) (80°C - 60°C)	Kg/h	41,2
	Eccesso d'aria (80°C - 60°C)	%	27
CIRCUITO RISCALDAMENTO	Perdite di carico lato acqua (max) ΔT=20°C	mbar	200
	Prevalenza residua per l'impianto	bar	0,25
	Pressione di precarica vaso di espansione	bar	1
	Pressione massima di riscaldamento	bar	3
	Capacità nominale vaso di espansione	l	7
	Temperatura di riscaldamento max/min (alte temperature)	°C	82 / 35
	Temperatura di riscaldamento max/min (basse temperature)	°C	45 / 20
CIRCUITO SANITARIO	Temperatura sanitario max/min	°C	60 / 36
	Portata specifica in sanitario (10 min. con ΔT=30°C)	l/min	12,4
	Quantità istantanea di acqua calda ΔT=25°C	l/min	14,9
	Quantità istantanea di acqua calda ΔT=35°C	l/min	10,6
	Stelle comfort sanitario (EN13203)	stars	***
	Prelievo minimo di acqua calda	l/min	< 2
	Pressione acqua sanitaria max/min	bar	7 / 0,3
DATI LETTR. AMB.	Tensione/frequenza di alimentazione	V/Hz	230/50
	Potenza elettrica assorbita totale	W	119
	Temperatura ambiente minima di utilizzo	°C	-15
	Gradi di protezione impianto elettrico	IP	X5D
COND.	Produzione massima di condensa	l/h	2,4
	PH di condensa	ph	
	Peso	kg	30
	Dimensioni (L x A x P)	mm	503/760/235

Τεχνικά χαρακτηριστικά

ΓΕΝ. ΣΗΜΕΙΩΣΗ	Μοντέλο		GENUS PREMIUM EXT 25
	Πιστοποίηση CE (pin)		0085BR0347
	Τύπος λέβητα		C13-C33-C43-C53-C83-B23-B33
ΕΝΕΡΓΕΙΑΚΑ ΧΑΡΑΚΤΗΡΙΣΤΙΚΑ	Μέγιστη/ελάχιστη ονομαστική θερμική απόδοση (σε Pci) Qn	kW	22,0 / 5,5
	Μέγιστη/ελάχιστη ονομαστική θερμική απόδοση (σε Pcs) Qn	kW	24,4 / 6,1
	Μέγιστη/ελάχιστη ονομαστική θερμική απόδοση ζεστού νερού χρήσης (σε Pci) Qn	kW	25,0/ 5,5
	Μέγιστη/ελάχιστη ονομαστική θερμική απόδοση ζεστού νερού χρήσης (σε Pcs) Qn	kW	27,8 / 6,1
	Μέγιστη/ελάχιστη ωφέλιμη ισχύς (80°C-60°C) Pn	kW	21,6 / 5,2
	Μέγιστη/ελάχιστη ωφέλιμη ισχύς (50°C-30°C) Pn	kW	23,5 /5,8
	Μέγιστη/ελάχιστη ωφέλιμη ισχύς ζεστού νερού χρήσης Pn	kW	25,0 /5,0
	Απόδοση καύσης (σε καπνό)	%	97,9
	Απόδοση σε ονομαστική θερμική απόδοση (60/80°C) Hi/Hs	%	98,0 / 88,2
	Απόδοση σε ονομαστική θερμική απόδοση (30/50°C) (συμπύκνωση) Hi/Hs	%	107,0 / 96,4
	Απόδοση στο 30% στους 30°C (συμπύκνωση) Hi/Hs	%	108,0 / 97,3
	Απόδοση στο 30% στους 47°C Hi/Hs	%	101,0 / 90,9
	Απόδοση σε ελάχιστη θερμική απόδοση (60/80°C) Hi/Hs	%	95,0 / 85,5
	Αστερίσκοι Απόδοσης (οδηγ. 92/42/EOK)	αστερίσκος	****
	Κατηγορία Sedbuk	κατηγορία	A
	Απώλεια κατά τη διακοπή λειτουργίας (ΔT = 50°C)	%	0,2
Απώλεια σε επίπεδο καπνού με τον καυστήρα σε λειτουργία	%	2,1	
ΕΚΠΟΜΠΕΣ ΡΥΠΩΝ	Διαθέσιμη πίεση αέρα	Pa	137
	Κατηγορία Nox	κατηγορία	5
	Θερμοκρασία του καπνού (G20) (80°C-60°C)	°C	63
	Περιεκτικότητα σε CO2 (G20) (80°C-60°C)	%	9,0
	Περιεκτικότητα σε CO (0%O2) (80°C-60°C)	ppm	< 100
	Περιεκτικότητα σε O2 (G20) (80°C-60°C)	%	4,5
	Μέγιστη παροχή καπνού (G20) (80°C-60°C)	Kg/h	41,2
	Πλεόνασμα αέρα (80°C-60°C)	%	27
ΚΥΚΛΩΜΑ ΘΕΡΜΑΝΣΗΣ	Πτώσεις πίεσης πλευράς νερού (μέγ.) ΔT=20°C	mbar	200
	Διαθέσιμο μανομετρικό ύψος για την εγκατάσταση	bar	0,25
	Πίεση πριν την πλήρωση δοχείου διαστολής	bar	1
	Μέγιστη πίεση θέρμανσης	bar	3
	Χωρητικότητα δοχείου διαστολής	L	7
	Μέγιστη περιεκτικότητα νερού στην εγκατάσταση (75°C-35°C)	L	100/300
	Ελάχιστη/μέγιστη θερμοκρασία θέρμανσης (περιοχή υψηλής θερμοκρασίας)	°C	35/82
	Ελάχιστη/μέγιστη θερμοκρασία θέρμανσης (περιοχή χαμηλής θερμοκρασίας)	°C	20/45
ΚΥΚΛΩΜΑ ΖΕΣΤΟΥ ΝΕΡΟΥ ΧΡΗΣΗΣ	Ελάχιστη/μέγιστη θερμοκρασία ζεστού νερού χρήσης	°C	36/60
	Ειδική παροχή σε ζεστό νερό χρήσης (ΔT=30°C)	l/mn	12,0
	Ποσότητα ζεστού νερού ΔT=25°C	l/mn	14,4
	Ποσότητα ζεστού νερού ΔT=35°C	l/mn	10,3
	Αστερίσκος άνεσης ζεστού νερού χρήσης (EN13203)	αστερίσκος	***
	Ελάχιστη παροχή ζεστού νερού	l/mn	< 2
	Μέγιστη/ελάχιστη πίεση ζεστού νερού χρήσης	bar	7/0,3
	ΗΛΕΚΤΡΙΚΑ ΣΥΣΤΗΜΑΤΑ	Τάση/συχνότητα τροφοδοσίας	V/Hz
Συνολική απορροφούμενη ηλεκτρική ισχύς	W	114	
Ελάχιστη θερμοκρασία περιβάλλοντος χρήσης	°C	5	
Επίπεδο προστασίας της ηλεκτρικής εγκατάστασης	IP	X5D	
	Μέγιστη παραγωγή συμπυκνωμάτων	l/h	2,4
	PH συμπυκνωμάτων	ph	
	Βάρος	kg	32
	Διαστάσεις (M x Y x B)	mm	400/820/315

Avvertenze prima dell'installazione

La caldaia serve a riscaldare l'acqua ad una temperatura inferiore a quella di ebollizione.

Essa deve essere allacciata ad un impianto di riscaldamento e ad una rete di acqua sanitaria entrambi dimensionati in base alle sue prestazioni ed alla sua potenza.

Prima di collegare la caldaia è necessario:

- effettuare un lavaggio accurato delle tubazioni degli impianti per rimuovere eventuali residui di filettature, saldature o sporcizie che possano compromettere il corretto funzionamento della caldaia;
- verificare la predisposizione della caldaia per il funzionamento con il tipo di gas disponibile (leggere quanto riportato sull'etichetta dell'imballo e sulla targhetta caratteristiche della caldaia);
- controllare che la canna fumaria non presenti strozzature e non vi siano collegati scarichi di altri apparecchi, salvo che questa sia stata realizzata per servire più utenze secondo quanto previsto dalle Norme vigenti;
- controllare che, nel caso di raccordo su canne fumarie preesistenti, queste siano state perfettamente pulite e non presentino scorie, in quanto l'eventuale distacco delle stesse potrebbe ostruire il passaggio dei fumi, causando situazioni di pericolo;
- controllare che, nel caso di raccordo su canne fumarie non idonee, queste siano state intubate;
- in presenza di acque con durezza particolarmente elevata, si avrà rischio di accumulo di calcare con conseguente diminuzione di efficienza dei componenti della caldaia.
- evitare l'installazione dell'apparecchio in zone dove l'aria di combustione contiene un elevato tasso di cloro (ambienti come una piscina), e/o di altri prodotti nocivi come ad esempio l'ammoniaca (negozi di parrucchiera), gli agenti alcalini (lavanderie)...
- Il tasso di zolfo del gas utilizzato deve essere inferiore alle vigenti normative europee: punta massima nell'anno per breve periodo: 150 mg/m³ di gas e media nell'anno di 30 mg/m³ di gas.

Gli apparecchi tipo C, la cui camera di combustione e circuito di alimentazione d'aria sono a tenuta stagna rispetto all'ambiente, non hanno alcuna limitazione dovuta alle condizioni di aerazione ed al volume del locale.

Nel caso di utilizzo di una singola tubazione di scarico d=80, con aspirazione dell'aria di combustione all'interno dell'unità, la caldaia assume le caratteristiche di un apparecchio di tipo B22 (apparecchio previsto per essere collegato ad un camino che scarichi i prodotti della combustione all'esterno del locale dove l'apparecchio è installato; l'aria di combustione è prelevata direttamente dal locale di installazione della caldaia).

Lo scarico dei fumi è a tiraggio forzato. Nel caso di installazione di tipo B22 in balconi chiusi a veranda o in qualunque altro tipo di locale chiuso è necessario predisporre opportune aperture per la ventilazione del locale.

Questa caldaia è idonea per essere installata all'esterno e deve operare con temperature superiori alla temperatura ambiente minima di funzionamento di -15°C.

La caldaia è progettata per l'installazione a parete e deve essere installata su una parete idonea a sostenerne il peso.

Nella creazione di un vano tecnico si impone il rispetto di distanze minime che garantiscano l'accessibilità alle parti della caldaia.

Avvertenza

I materiali utilizzati per l'installazione devono essere tali da mantenere la propria funzionalità nel campo di temperatura dichiarato - 15°C.



Attenzione!
Nessun oggetto infiammabile deve trovarsi nelle vicinanze della caldaia.

Assicurarsi che l'ambiente di installazione e gli impianti a cui deve connettersi l'apparecchio siano conformi alle normative vigenti.

Se nel locale di installazione sono presenti polveri e/o vapori aggressivi, l'apparecchio deve funzionare indipendentemente dall'aria del locale.



Attenzione!
L'installazione, la prima accensione, la manutenzione e la riparazione della caldaia, devono essere effettuate da personale qualificato in conformità alle normative nazionali di installazione in vigore e ad eventuali prescrizioni delle autorità locali e di enti preposti alla salute pubblica.

Προειδοποιήσεις πριν την εγκατάσταση

Ο λέβητας αυτός χρησιμεύει για τη θέρμανση του νερού σε θερμοκρασία χαμηλότερη από τη θερμοκρασία βρασμού.

Πριν συνδέσετε το λέβητα, είναι απαραίτητο να:

- βεβαιωθείτε ότι ο σωλήνας εκκένωσης καπνού δεν έχει χαρακιές και ότι δεν είναι συνδεδεμένος με αγωγούς εκκένωσης άλλων συσκευών, εκτός εάν αυτό έχει πραγματοποιηθεί με άλλους σκοπούς σύμφωνα με τα ισχύοντα πρότυπα,
- σε περίπτωση σύνδεσης με υπάρχοντες σωλήνες εκκένωσης καπνού, φροντίστε αυτοί να είναι εντελώς καθαροί και να μη φέρουν ίχνη σκουριάς διότι εάν αποσυνδεθούν, μπορεί να εμποδίσουν τη διέλευση του καπνού και να θέσουν τους κατοίκους σε κίνδυνο,
- σε περίπτωση σύνδεσης σε ακατάλληλους σωλήνες εκκένωσης καπνού, φροντίστε ώστε να τοποθετηθεί ένας εσωτερικός σωλήνας,
- αποφεύγετε την εγκατάσταση της συσκευής σε περιοχές όπου ο αέρας καύσης περιέχει υψηλά ποσοστά χλωρίου (περιβάλλον τύπου πισίνας), και/ή άλλα επιβλαβή προϊόντα όπως η αμμωνία (κομμωτήριο), τα αλκαλικά μέσα (χώρος πλύσης)...
- σε περίπτωση μεγάλης σκληρότητας του νερού, υπάρχει κίνδυνος επικάλυψης αλάτων και κατά συνέπεια, μείωσης της αποτελεσματικότητας λειτουργίας των εξαρτημάτων του λέβητα.
- Η περιεκτικότητα σε θείο του χρησιμοποιούμενου αερίου πρέπει να είναι χαμηλότερη από τα ισχύοντα Ευρωπαϊκά πρότυπα: μέγιστη τιμή μέσα στο έτος για μικρό χρονικό διάστημα: 150 mg/m³ αερίου και μέση τιμή μέσα στο έτος 30 mg/m³ αερίου

Οι συσκευές τύπου C, με στεγανό ως προς το περιβάλλον θάλαμο καύσης και κύκλωμα τροφοδοσίας αέρα, δεν υπόκεινται σε κανέναν περιορισμό εξαρτώμενο από τις συνθήκες αερισμού και τον όγκο του δωματίου.

Σε περίπτωση χρήσης ενός σωλήνα απαγωγής διαμέτρου d=80 με αναρρόφηση του αέρα καύσης στο εσωτερικό της εντοιχιζόμενης μονάδας, ο λέβητας αποκτά χαρακτηριστικά συσκευής τύπου B22 (συσκευή για σύνδεση με καμινάδα απαγωγής των προϊόντων της καύσης εκτός του δωματίου όπου είναι εγκατεστημένη η συσκευή και αναρρόφηση αέρα απευθείας από το χώρο εγκατάστασης του λέβητα). Η απαγωγή των καπναερίων επιτυγχάνεται με τεχνητό ελκυσμό. Σε περίπτωση εγκατάστασης τύπου B22 σε κλειστά μπαλκόνια ή σε οποιονδήποτε άλλο κλειστό χώρο είναι αναγκαία η δημιουργία κατάλληλων ανοιγμάτων αερισμού του χώρου.

Ο λέβητας είναι κατάλληλος για εγκατάσταση σε εξωτερικό χώρο και πρέπει να λειτουργεί με θερμοκρασίες ανώτερες από την ελάχιστη θερμοκρασία λειτουργίας των -15°C.

Ο λέβητας έχει μελετηθεί για επίτοιχη εγκατάσταση και κατά συνέπεια δεν είναι κατάλληλος για επιδαπέδια εγκατάσταση ή σε βάση.

Προειδοποίηση Τα υλικά που χρησιμοποιούνται για την εγκατάσταση πρέπει να διατηρούν τη λειτουργικότητά τους στο ενδεδειγμένο πεδίο θερμοκρασιών - 15°C.



ΠΡΟΣΟΧΗ

Κανένα εύφλεκτο αντικείμενο δεν πρέπει να βρίσκεται κοντά στον λέβητα.

Βεβαιωθείτε ότι ο χώρος τοποθέτησης και οι εγκαταστάσεις με τις οποίες θα συνδεθεί ο λέβητας ανταποκρίνονται στους ισχύοντες κανονισμούς.

Η λειτουργία της συσκευής πρέπει να είναι ανεξάρτητη από τον αέρα του χώρου σε περίπτωση παρουσίας σκόνης ή/και διαβρωτικών ατμών.



ΠΡΟΣΟΧΗ

Η εγκατάσταση και η πρώτη θέση σε λειτουργία του λέβητα πρέπει να εκτελούνται από εξειδικευμένο προσωπικό σύμφωνα με την ισχύουσα εθνική νομοθεσία και ενδεχόμενους κανονισμούς των τοπικών αρχών και των αρμόδιων φορέων για τη δημόσια υγεία.

Ιstruzioni per l'apertura della mantellatura ed ispezione dell'interno

Prima di qualunque intervento nella caldaia togliere l'alimentazione elettrica tramite l'interruttore bipolare esterno e chiudere il rubinetto del gas.

Per accedere all'interno della caldaia è necessario:

1. svitare le quattro viti del mantello (a)
2. sollevare il mantello verso l'alto (b)
3. sganciare e rimuovere il mantello (c)
4. sganciare le due clip sul pannello di chiusura della camera di combustione. Tirarlo in avanti e sganciarlo dai perni superiori.

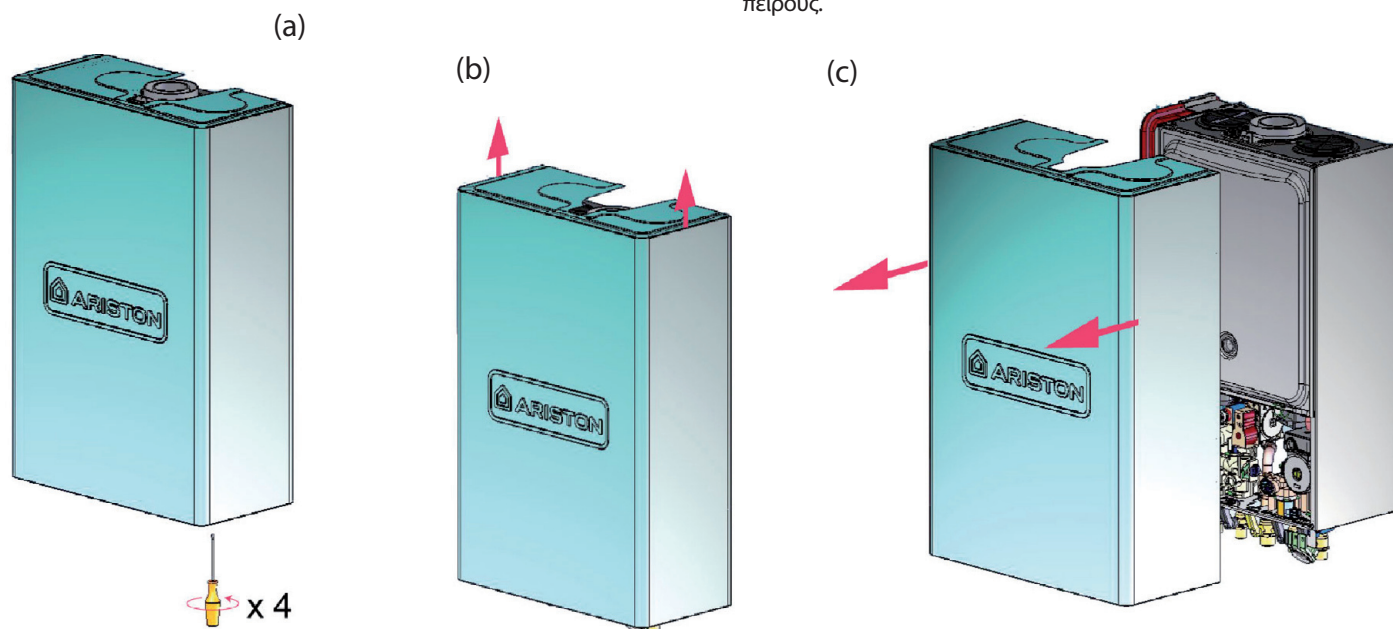

Οδηγίες για το άνοιγμα του περιβλήματος και την επιθεώρηση του εσωτερικού

Πριν από οποιαδήποτε επέμβαση στον λέβητα κλείστε την ηλεκτρική τροφοδοσία μέσω του διπολικού εξωτερικού διακόπτη και κλείστε την βάνα αερίου

Για πρόσβαση στο εσωτερικό του λέβητα πρέπει:

1. να ξεβιδώσετε τις τέσσερις βίδες του μανδύα (a)
2. να ανασηκώσετε το μανδύα προς τα πάνω (b)
3. να ξεγαντζώσετε και να αφαιρέσετε το μανδύα (c)
4. να ξεγαντζώσετε τα δύο κλιπ στο πάνελ κλεισίματος του θαλάμου καύσης. Τραβήξτε το μπροστά και απασφαλίστε το από τους επάνω πείρους.

Collegamento gas

La caldaia è stata progettata per utilizzare gas appartenenti alle categorie come riportato sulla seguente tabella

NAZIONE	MODELLO	CATEGORIE
IT	GENUS PREMIUM EXT 25	II _{2H3P}

Accertarsi tramite le targhette poste sull'imballo e sull'apparecchio che la caldaia sia destinata al paese in cui dovrà essere installata, che la categoria gas per la quale la caldaia è stata progettata corrisponda ad una delle categorie ammesse dal paese di destinazione.

La tubazione di adduzione del gas deve essere realizzata e dimensionata secondo quanto prescritto dalle Norme specifiche ed in base alla potenza massima della caldaia, assicurarsi anche del corretto dimensionamento ed allacciamento del rubinetto di intercettazione.

Prima dell'installazione si consiglia un'accurata pulizia delle tubazioni del gas per rimuovere eventuali residui che potrebbero compromettere il funzionamento della caldaia.

E' necessario verificare che il gas distribuito corrisponda a quello per cui è stata predisposta la caldaia (vedi targa dati posta in caldaia).

E' inoltre importante verificare la pressione del gas (metano o GPL) che si andrà ad utilizzare per l'alimentazione della caldaia, in quanto se insufficiente può ridurre la potenza del generatore con disagi per l'utente.

Σύνδεση αερίου

Ο λέβητας έχει μελετηθεί για χρήση με αέρια που ανήκουν στις ακόλουθες κατηγορίες:

ΧΩΡΑ	ΜΟΝΤΕΛΟ	ΚΑΤΗΓΟΡΙΕΣ
GR	GENUS PREMIUM EXT 25	II _{2H3P}

Ελέγξτε τις ετικέτες της συσκευασίας και τις πινακίδες της συσκευής για να βεβαιωθείτε ότι ο λέβητας προορίζεται για τη χώρα στην οποία πρόκειται να εγκατασταθεί και ότι η κατηγορία αερίου για την οποία έχει μελετηθεί αντιστοιχεί σε μία από τις επιτρεπτές κατηγορίες στη χώρα προορισμού.

Ο σωλήνας προσαγωγής του αερίου πρέπει να έχει κατασκευασθεί και να είναι διαστασιολογημένος σύμφωνα με όσα ορίζουν τα ειδικά πρότυπα και αναλόγως με τη μέγιστη ισχύ του λέβητα. Βεβαιωθείτε επίσης για τη σωστή διαστασιολόγηση και σύνδεση της βάνας ON/OFF.

Πριν την εγκατάσταση συνιστάται ο προσεκτικός καθαρισμός των σωληνώσεων αερίου για να απομακρυνθούν τυχόν υπολείμματα που μπορούν να επηρεάσουν αρνητικά τη λειτουργία του λέβητα.

Είναι αναγκαίο να βεβαιωθείτε ότι το χρησιμοποιούμενο αέριο αντιστοιχεί στο αέριο για το οποίο έχει ρυθμιστεί ο λέβητας (βλ. πινακίδα του λέβητα).

Είναι επίσης σημαντικό να βεβαιωθείτε την πίεση του αερίου (μεθάνιο ή LPG) που θα χρησιμοποιηθεί για την τροφοδοσία του λέβητα, καθώς εάν δεν είναι επαρκής μπορεί να μειώσει την ισχύ της γεννήτριας προκαλώντας προβλήματα για τον χρήστη.

Collegamento idraulico

In figura sono rappresentati i raccordi per l'allacciamento idraulico e gas della caldaia.

Verificare che la pressione massima della rete idrica non superi i 6 bar; in caso contrario è necessario installare un riduttore di pressione.

Υδραυλική σύνδεση

Στο σχέδιο απεικονίζονται τα ρακόρ για τις συνδέσεις νερού και αερίου του λέβητα. Βεβαιωθείτε ότι η μέγιστη πίεση του δικτύου ύδρευσης δεν υπερβαίνει τα 6 bar. Σε αντίθετη περίπτωση είναι αναγκαία η εγκατάσταση ρυθμιστή πίεσης.

Vista raccordi idraulici

Legenda:

- A = Mandata Impianto
- B = Uscita acqua calda
- C = Ingresso Gas
- D = Entrata acqua fredda
- E = Ritorno impianto
- F = Scarico dispositivo di sovrappressione
- G = Elettrovalvola di riempimento
- H = Rubinetto di svuotamento
- I = Magnete
- L = Scarico condensa

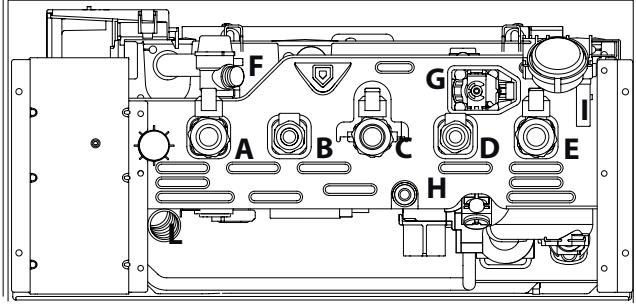

Λεζάντα:

- A = Κατάθλιψη εγκατάσταση
- B = Έξοδος ζεστού νερού
- C = Είσοδος αερίου
- D = Είσοδος κρύου νερού
- E = Επιστροφή εγκατάσταση
- F = Στόμιο συστήματος υπερπίεσης
- G = Ηλεκτροβαλβίδα πλήρωσης
- H = Βάνα εκκένωσης
- I = Μαγνήτης
- L = Εκκένωση υδρατμών που προέρχονται από τη συμπύκνωση

Per il dimensionamento delle tubazioni e dei corpi radianti dell'impianto di riscaldamento si valuti il valore di prevalenza residua in funzione della portata richiesta, secondo i valori riportati sul grafico del circolatore.

Για τη διαστασιολόγηση των σωλήνων και των θερμαντικών σωμάτων της εγκατάστασης πρέπει να ληφθεί υπόψη το διαθέσιμο μανομετρικό ύψος σε συνδυασμό με την απαιτούμενη παροχή και σύμφωνα με τις τιμές στο διάγραμμα του κυκλοφορητή.

Rappresentazione grafica della prevalenza residua circolatore

Διάγραμμα διαθέσιμου μανομετρικού ύψους κυκλοφορητή

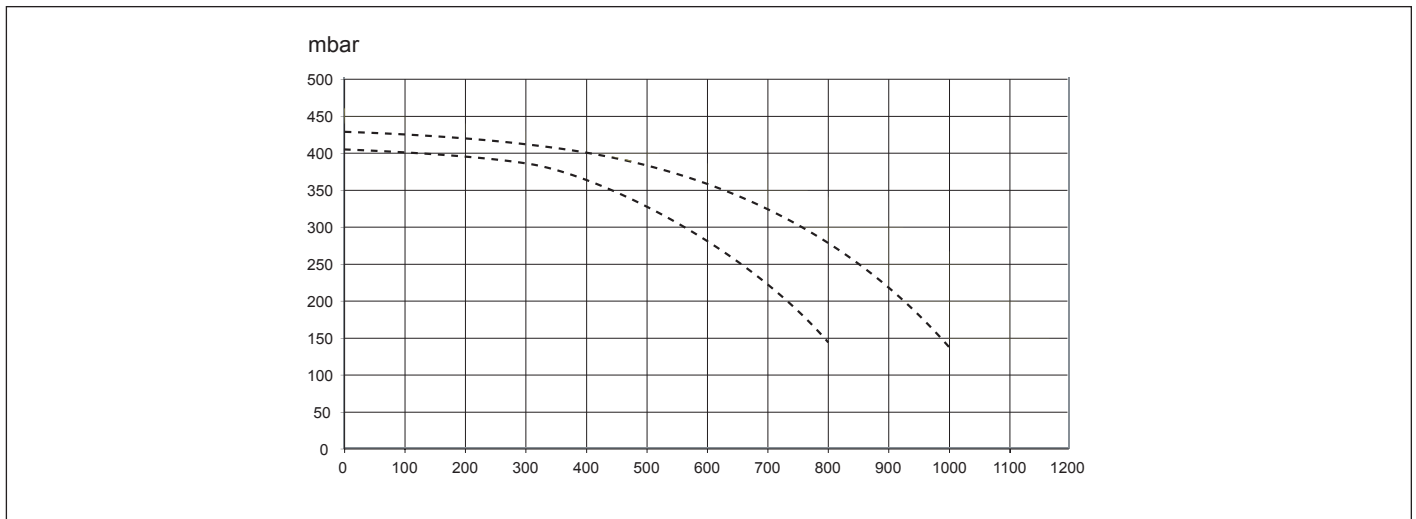

Dispositivo di sovrappressione

Provvedere al montaggio del tubo di scarico della valvola di sicurezza "F" presente nella confezione documenti.

Lo scarico del dispositivo di sovrappressione deve essere collegato ad un sifone di scarico con possibilità di controllo visivo per evitare che in caso di intervento dello stesso si provochino danni a persone, animali e cose, dei quali il costruttore non è responsabile.

Σύστημα υπερπίεσης

Τοποθετήστε τον σωλήνα εκκένωσης για την βαλβίδα ασφαλείας "F" που περιλαμβάνεται στο βιβλίο οδηγιών

Το στόμιο του συστήματος υπερπίεσης (βλ. εικόνα) πρέπει να συνδεθεί σε σιφόνι αποχέτευσης με δυνατότητα οπτικού ελέγχου έτσι ώστε, σε περίπτωση επέμβασης, να αποφεύγονται ατυχήματα ή βλάβες για τις οποίες δεν είναι υπεύθυνος ο κατασκευαστής.

Pulizia impianto di riscaldamento

In caso di installazione su vecchi impianti si rileva spesso la presenza di sostanze e additivi nell'acqua che potrebbero influire negativamente sul funzionamento e sulla durata della nuova caldaia. Prima della sostituzione bisogna provvedere ad un accurato lavaggio dell'impianto per eliminare eventuali residui o sporchie che possono comprometterne il buon funzionamento. Verificare che il vaso di espansione abbia una capacità adeguata al contenuto d'acqua dell'impianto.

Καθαρισμός εγκατάστασης θέρμανσης

Σε περίπτωση τοποθέτησης σε υφιστάμενες εγκαταστάσεις διαπιστώνεται συχνά η παρουσία ουσιών και πρόσθετων στο νερό που μπορούν να επηρεάσουν αρνητικά τη λειτουργία και τη διάρκεια ζωής του νέου λέβητα. Πριν την αντικατάσταση πλύνετε καλά την εγκατάσταση για την απομάκρυνση υπολειμμάτων ή ακαθαρσιών που μπορούν να επηρεάσουν τη σωστή λειτουργία. Βεβαιωθείτε ότι το δοχείο διαστολής έχει κατάλληλη χωρητικότητα για το περιεχόμενο νερού της εγκατάστασης.

Impianti a pavimento

Negli impianti di riscaldamento a pavimento, installare un termostato di sicurezza sulla mandata della caldaia (vedere Schema Elettrico). Tale termostato deve essere collocato ad una distanza dalla caldaia sufficiente a garantirne il corretto funzionamento. Se posto troppo vicino, in seguito ad un prelievo di acqua calda sanitaria, l'acqua che rimane nella caldaia, fatta fluire nell'impianto, potrebbe causare l'apertura del contatto del termostato senza che vi sia un reale pericolo di danneggiamento dell'impianto.

Questo comporta il blocco del funzionamento della caldaia sia in modo sanitario che riscaldamento e a display compare il codice di errore "116"; il ripristino del funzionamento si avrà in automatico quando il contatto del termostato, raffreddandosi, si chiude.

Nel caso in cui il termostato non possa essere installato come indicato, l'impianto a pavimento dovrà essere protetto installando, a monte del termostato, una valvola termostatica per impedire il flusso di acqua troppo calda verso l'impianto.

Scarico della condensa

L'elevata efficienza energetica produce condensa che deve essere smaltita. A tal fine si deve utilizzare una tubazione in plastica posizionata in modo tale da evitare il ristagno della condensa nella caldaia. La tubazione deve essere collegata ad un sifone di scarico con possibilità di controllo visivo.

Rispettare le normative nazionali di installazione in vigore ed eventuali prescrizioni delle autorità locali e di enti preposti alla salute pubblica. Prima della messa in servizio, il sifone deve essere riempito d'acqua.

Versare circa 1/4 di litro dallo scarico dei fumi prima di procedere al raccordo dei condotti scarico/aspirazione o svitare il sifone posto sotto la caldaia, riempirlo d'acqua e riposizionarlo correttamente.

Attenzione! La mancanza di acqua nel sifone provoca la fuoriuscita dei fumi di scarico nell'ambiente.

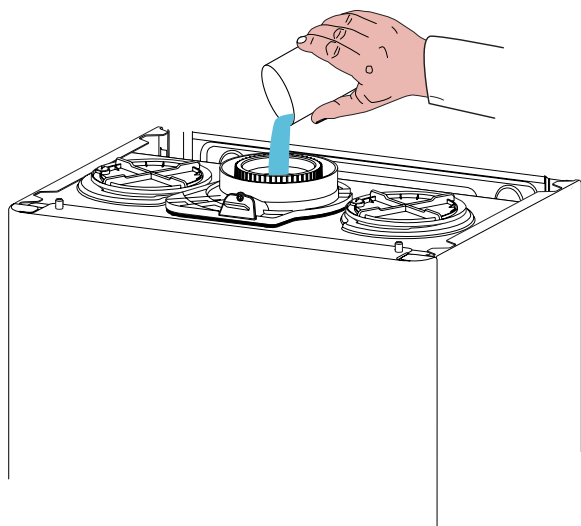

Εγκαταστάσεις με θερμαινόμενο δάπεδο

Στις εγκαταστάσεις με θερμαινόμενο δάπεδο, τοποθετήστε ένα θερμοστάτη ασφαλείας στην έξοδο θέρμανσης του δαπέδου. Για την ηλεκτρική σύνδεση του θερμοστάτη βλ. παράγραφο «Ηλεκτρικές Συνδέσεις».

Σε περίπτωση πολύ υψηλής θερμοκρασίας εξόδου, ο λέβητας θα σταματήσει τόσο όσον αφορά στη λειτουργία ζεστού νερού χρήσης όσο και στη λειτουργία θέρμανσης και στην οθόνη θα εμφανιστεί ο κωδικός σφάλματος 1 16 «θερμοστάτης δαπέδου ανοικτός». Ο λέβητας πραγματοποιεί επανεκκίνηση μόλις διακοπεί η λειτουργία του θερμοστάτη, με αυτόματο επανοπλισμό.

Σε περίπτωση που δεν υπάρχει δυνατότητα εγκατάστασης θερμοστάτη, η εγκατάσταση δαπέδου πρέπει να προστατευθεί με θερμοστατική βαλβίδα ή μια παράκαμψη ώστε να αποφευχθεί η δημιουργία υπερβολικά υψηλής θερμοκρασίας στο ύψος του δαπέδου.

Εκκένωση των υδρατμών που προέρχονται από τη συμπύκνωση

Η μεγάλη ενεργειακή απόδοση προκαλεί την παραγωγή υδρατμών που προέρχονται από τη συμπύκνωση, οι οποίοι πρέπει να απομακρύνονται. Για αυτόν το σκοπό, χρησιμοποιήστε έναν πλαστικό σωλήνα τοποθετημένο κατά τέτοιο τρόπο ώστε να αποφεύγεται τυχόν λίμνασμα των υδρατμών που προέρχονται από τη συμπύκνωση στο εσωτερικό του λέβητα. Ο σωλήνας αυτός πρέπει να είναι συνδεδεμένος σε ένα σιφόνι εκκένωσης με δυνατότητα οπτικού ελέγχου.

Τηρείτε τα πρότυπα εγκατάστασης που ισχύουν στη χώρα εγκατάστασης και συμμορφωθείτε με τους ενδεχόμενους κανονισμούς των τοπικών αρχών και των αρμόδιων οργανισμών για τη δημόσια υγεία.

Ελέγξτε την τοποθέτηση του σωλήνα εκκένωσης των υδρατμών που προέρχονται από τη συμπύκνωση:

- δεν πρέπει να μαγκώσει κατά τη σύνδεση
- δεν πρέπει να σχηματίζει καμπύλη
- φροντίστε ώστε να αδειάζει ελεύθερα μέσα στο σιφόνι

Για την εκκένωση των υδρατμών που προέρχονται από τη συμπύκνωση, χρησιμοποιείτε αποκλειστικά σωληνώσεις που αντιστοιχούν στα πρότυπα.

Η παροχή των υδρατμών που προέρχονται από τη συμπύκνωση μπορεί να φτάσει τα 2 λίτρα / ώρα. Επειδή οι υδρατμοί που προέρχονται από τη συμπύκνωση είναι όξινοι (PH 2 περίπου), θα ήταν σκόπιμο να λάβετε όλες τις προφυλάξεις πριν από οποιαδήποτε επέμβαση.

⚠ Πριν από την πρώτη θέση σε λειτουργία της συσκευής, είναι υποχρεωτικό να γεμίσετε το σιφόνι με νερό. Για το σκοπό αυτό, βάλτε περίπου 1/4 του λίτρου νερό από το άνοιγμα εκκένωσης των καυσαερίων πριν τοποθετήσετε τη διάταξη εκκένωσης ή ξεβιδώστε το σιφόνι, που βρίσκεται κάτω από το λέβητα, γεμίστε το με νερό και επανατοποθετήστε το

Προσοχή ! η έλλειψη νερού στο σιφόνι προκαλεί διαρροή καπνού στον αέρα του χώρου.

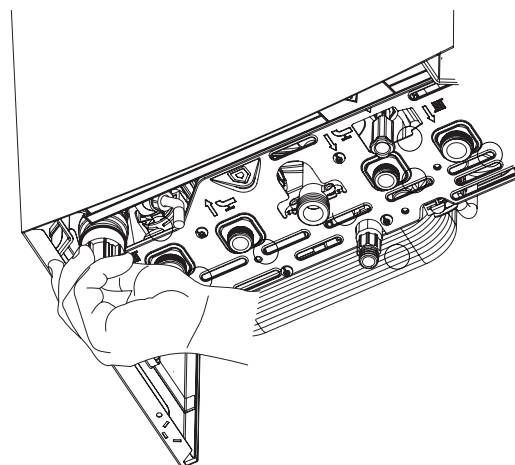

Schema idraulico

Υδραυλικό διάγραμμα

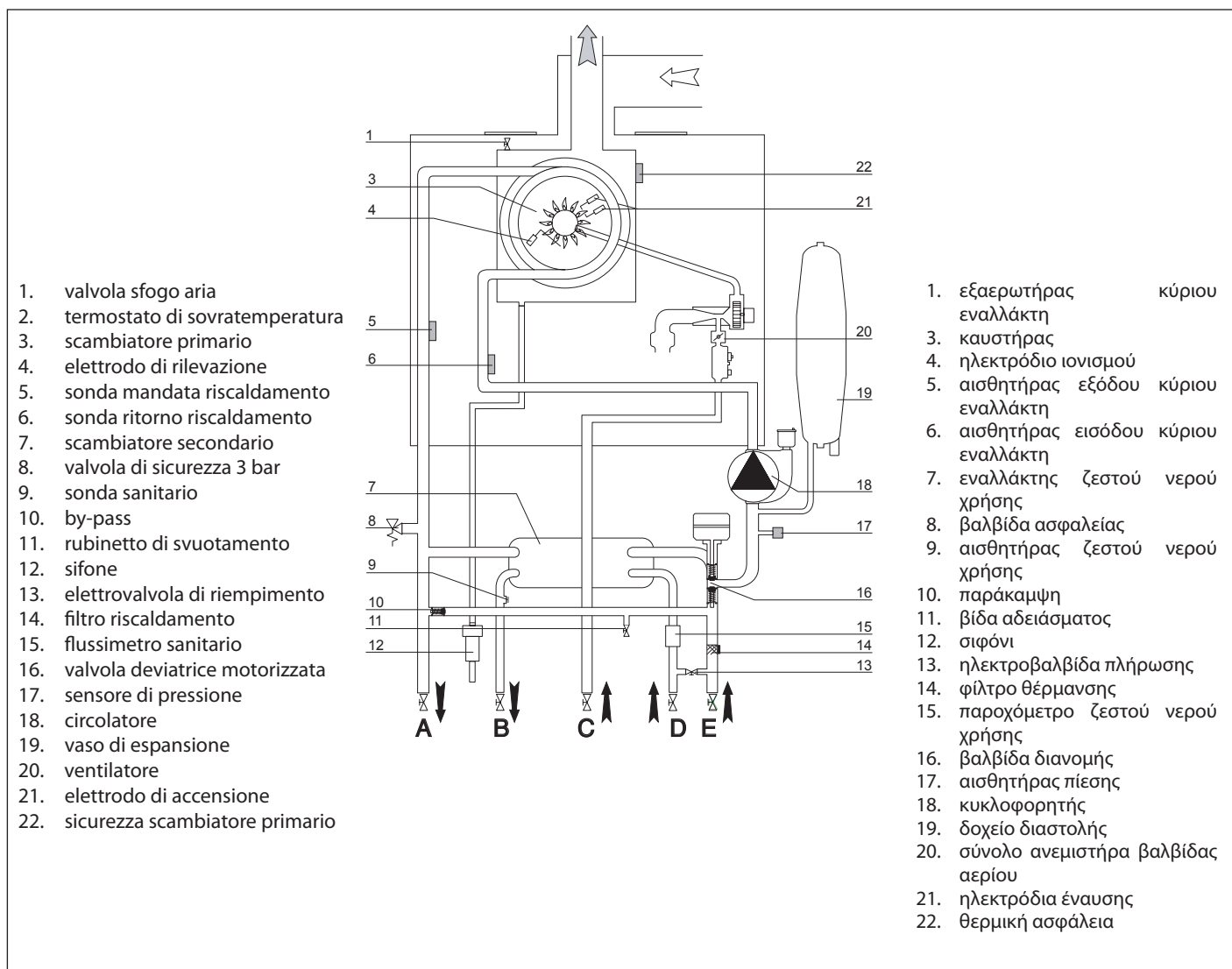

Collegamento condotti aspirazione e scarico fumi

La caldaia è idonea a funzionare in modalità B prelevando aria dall'ambiente e in modalità C prelevando aria dall'esterno.

Nell'installazione di un sistema di scarico fare attenzione alle tenute per evitare infiltrazioni di fumi nel circuito aria.

Le tubazioni installate orizzontalmente devono avere una pendenza discendente (3%) verso l'apparecchio per evitare ristagni di condensa.

Nel caso di installazione di tipo B il locale in cui la caldaia viene installata deve essere ventilato da una adeguata presa d'aria conforme alle norme vigenti. Nei locali con rischio di vapori corrosivi (esempio lavanderie, saloni per parrucchiere, ambienti per processi galvanici ecc.) è molto importante utilizzare l'installazione di tipo C con prelievo di aria per la combustione dall'esterno. In questo modo si preserva la caldaia dagli effetti della corrosione.

Per la realizzazione di sistemi di aspirazione/scarico di tipo coassiale è obbligatorio l'utilizzo di accessori originali.

I condotti scarico fumi non devono essere a contatto o nelle vicinanze di materiali infiammabili e non devono attraversare strutture edili o pareti di materiale infiammabile.

Nel caso di installazione per sostituzione di una vecchia caldaia il sistema di aspirazione e scarico fumi andrà sempre sostituito.

La giunzione dei tubi scarico fumi viene realizzata con innesto maschio/femmina e guarnizione di tenuta.

Gli innesti devono essere disposti sempre contro il senso di scorrimento della condensa.

Σύνδεση των αγωγών εισόδου αέρα και εκκένωσης των καυσαερίων

Ο λέβητας έχει προβλεφθεί για λειτουργία τύπου B με λήψη αέρα από το χώρο και τύπου C με λήψη εξωτερικού αέρα.

Κατά την εγκατάσταση του συστήματος εκκένωσης, προσέξτε τη στεγανότητα ώστε να αποφευχθεί η διείσδυση καπνού στο κύκλωμα αέρα.

Το οριζόντιο κιτ πρέπει να έχει κλίση με γωνία 3 % προς τα κάτω, προς το λέβητα, για την εκκένωση υδρατμών που προέρχονται από τη συμπύκνωση.

Σε περίπτωση εγκατάστασης τύπου B, ο χώρος όπου είναι εγκατεστημένος ο λέβητας πρέπει να διαθέτει κατάλληλη εισαγωγή αέρα σύμφωνα με τα ισχύοντα πρότυπα όσον αφορά στον εξαερισμό. Στα δωμάτια όπου υπάρχει κίνδυνος ύπαρξης διαβρωτικού ατμού (για παράδειγμα στους χώρους πλύσης, τα κομμωτήρια, τις επιχειρήσεις γαλβανισμού...), είναι πολύ σημαντικό να χρησιμοποιείτε την εγκατάσταση τύπου C με λήψη εξωτερικού αέρα για την καύση. Κατά αυτόν τον τρόπο, ο λέβητας προστατεύεται από τις συνέπειες της διάβρωσης.

Οι συσκευές τύπου C, των οποίων ο θάλαμος καύσης και το κύκλωμα τροφοδοσίας αέρα είναι στεγανά, δεν παρουσιάζουν κανένα περιορισμό όσον αφορά στις συνθήκες εξαερισμού και τον όγκο του δωματίου.

Για να μη θέσετε σε κίνδυνο τη λειτουργία του λέβητα, ο χώρος εγκατάστασης πρέπει να ανταποκρίνεται στην τελική θερμοκρασία λειτουργίας και να προστατεύεται κατά τέτοιο τρόπο, ώστε ο λέβητας να μην έρχεται σε απευθείας επαφή με τους ατμοσφαιρικούς

Tipologie di collegamento della caldaia alla canna fumaria

- collegamento coassiale della caldaia alla canna fumaria di aspirazione/scarico,
- collegamento sdoppiato della caldaia alla canna fumaria di scarico con aspirazione aria dall'esterno,
- collegamento sdoppiato della caldaia alla canna fumaria di scarico con aspirazione aria dall'ambiente.

Nel collegamento tra caldaia e canna fumaria debbono essere impiegati prodotti resistenti alla condensa. Per le lunghezze e cambi di direzione dei collegamenti consultare la tabella tipologie di scarico. I kit di collegamento aspirazione/scarico fumi vengono forniti separatamente dall'apparecchio in base alle diverse soluzioni di installazione.

Il collegamento dalla caldaia alla canna fumaria è eseguito in tutti gli apparecchi con tubazioni coassiali ø60/100 o tubazioni ø 80.

Per le perdite di carico dei condotti fare riferimento al catalogo fumisteria. La resistenza supplementare deve essere tenuta in considerazione nel suddetto dimensionamento.

Per il metodo di calcolo, i valori delle lunghezze equivalenti e gli esempi installativi far riferimento al catalogo fumi

⚠ ATTENZIONE

Assicurarsi che i passaggi di scarico e ventilazione non siano ostruiti. Assicurarsi che i condotti di scarico fumi non abbiano perdite

La caldaia è predisposta per l'allacciamento ad un sistema di aspirazione e scarico fumi coassiale 60/100.

Per **tipologie di scarico B22** è necessario smontare la mantellatura (vedi parag.), poi **rimuovere il tappo della presa d'aria di sinistra** sulla camera di combustione, come indicato in figura.

Per lo scarico fumi è necessario utilizzare l'adattatore 60/100-80 per la partenza in caldaia, dopo aver rimontato il mantello, proseguendo poi come da esigenza installativa.

παράγοντες.

Έχει προβλεφθεί ένα άνοιγμα που τηρεί τις ελάχιστες αποστάσεις, ώστε να επιτρέπει την πρόσβαση στα εξαρτήματα του λέβητα.

Για την υλοποίηση των συστημάτων αναρρόφησης/εκκένωσης ομοαξονικού τύπου, πρέπει να χρησιμοποιούνται γνήσια αξεσουάρ.

Σε περίπτωση λειτουργίας με ονομαστική θερμική ισχύ, οι θερμοκρασίες των καυσαερίων δεν υπερβαίνουν τους 80°C. Παρ' όλα αυτά, φροντίστε να τηρείτε τις αποστάσεις ασφαλείας σε περίπτωση διέλευσης ανάμεσα από τοίχους ή εύφλεκτα υλικά.

Η ένωση των σωλήνων εκκένωσης του καπνού πραγματοποιείται με μια αρσενική-θηλυκή σύνδεση και μια τσιμούχα στεγανότητας. Η διάταξη των συνδέσεων πρέπει να είναι αντίστροφη προς τη φορά ροής των υδρατμών που προέρχονται από τη συμπύκνωση.

Τύπος σύνδεσης του λέβητα στο σωλήνα εκκένωσης καπνού

- ομοαξονική σύνδεση του λέβητα στο σωλήνα εκκένωσης καπνού με αναρρόφηση/εκκένωση,
- διπλή σύνδεση του λέβητα στο σωλήνα εκκένωσης καπνού με αναρρόφηση εξωτερικού αέρα,
- διπλή σύνδεση του λέβητα στο σωλήνα εκκένωσης καπνού με αναρρόφηση αέρα από το χώρο.

Για τη σύνδεση του λέβητα στο σωλήνα εκκένωσης καπνού, πρέπει πάντα να χρησιμοποιούνται προϊόντα ανθεκτικά στη συμπύκνωση. Σχετικά με το μήκος και τις αλλαγές κατεύθυνσης των συνδέσεων, συμβουλευθείτε τον πίνακα που περιλαμβάνει τους τύπους εκκένωσης.

Τα κιτ σύνδεσης αναρρόφησης/εκκένωσης καπνού παρέχονται ξεχωριστά ανάλογα με τις απαιτήσεις της εγκατάστασης. Ο λέβητας έχει προβλεφθεί για σύνδεση σε ομοαξονικό σύστημα αναρρόφησης και εκκένωσης καπνού.

Σε περίπτωση απώλειας φορτίου στους αγωγούς, συμβουλευθείτε τον κατάλογο πυρίμαχων και μονωτικών υλικών. Η συμπληρωματική αντίσταση πρέπει να ληφθεί υπόψη για αυτές τις διαστάσεις.

Για τη μέθοδο υπολογισμού, τις τιμές των αντίστοιχων μηκών και τα παραδείγματα, συμβουλευθείτε τον κατάλογο πυρίμαχων και μονωτικών υλικών

⚠ ΠΡΟΣΟΧΗ

Βεβαιωθείτε ότι τα στόμια απαγωγής και αερισμού δεν είναι βουλωμένα. Βεβαιωθείτε ότι δεν υπάρχουν διαρροές από τους αγωγούς απαγωγής καυσαερίων.

Ο λέβητας είναι ρυθμισμένος για σύνδεση σε ομοαξονικό σύστημα αναρρόφησης και απαγωγής 60/100.

Για την τυπολογία απόρριψης B22 είναι απαραίτητη η αφαίρεση του περιβλήματος (βλέπε παραγρ.), και μετά η απομάκρυνση της τάπας λήψης άερα στα αριστερά του θαλάμου καύσης, όπως φαίνεται στο σχήμα.

Για την εκκένωση καπνών πρέπει να χρησιμοποιήσετε το προσαρμοστικό 60/100-80 για την εκκίνηση του λέβητα, αφού ξαναμοντάρετε τον μανδύα, συνεχίζοντας μετά όπως στην εγκατάσταση.



Tabella Lunghezza condotti aspirazione/scarico

Таблица за дължина на димоотводите

Tipologia di scarico fumi Τύπος απαγωγής καυσαερίων		Lunghezza massima tubi aspirazione/scarico (m) Μέγιστο μήκος σωλήνων αναρρόφησης/απαγωγής (m)		Diametro condotti Διάμετρ. αγωγών (mm)
		GENUS PREMIUM EX 25		
		MIN	MAX	
sistemi coassiali	C13	1	12	ø 60/100
	C33 C43	1	36	ø 80/125
	ομοαξονικά στήματα	B33	1	12
		1	36	ø 80/125
B23		1	84	ø 80

S1. aspirazione aria - S2. scarico fumi

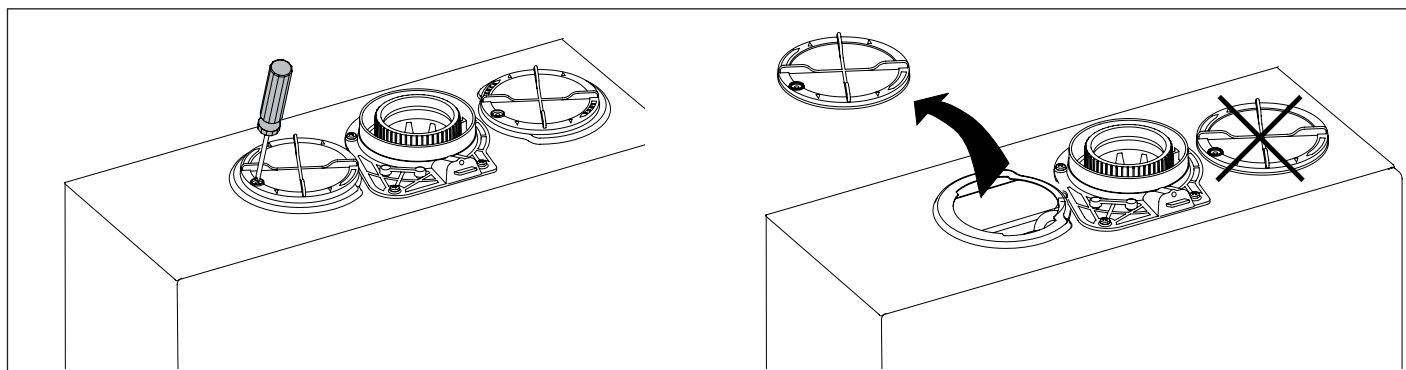
S1 αναρρόφηση αέρα - S2 απαγωγή καυσαερίων

Tipologie di aspirazione/scarico fumi

Τύποι αναρρόφησης/απαγωγής καυσαερίων

Aria di combustione proveniente dall'ambiente Αέρας καύσης από εξωτερικό χώρο		
B23	Scarico fumi all'esterno Aspirazione aria dall'ambiente	
	Απαγωγή καυσαερίων σε εξωτερικό χώρο. Αναρρόφηση αέρα από τον χώρο εγκατάστασης	
B33	Scarico fumi in canna fumaria singola o collettiva integrata nell'edificio Aspirazione aria dall'ambiente	
	Απαγωγή καυσαερίων σε ανεξάρτητη ή κεντρική καπνοδόχο ενσωματωμένη στο κτήριο. Αναρρόφηση αέρα από τον χώρο εγκατάστασης	
Aria di combustione proveniente dall'esterno Αέρας καύσης από εξωτερικό χώρο		
C13	Scarico fumi e aspirazione aria attraverso parete esterna nello stesso campo di pressione	
	Απαγωγή καυσαερίων και αναρρόφηση αέρα από εξωτερικό τοίχο στο ίδιο πεδίο πιέσεων	
C33	Scarico fumi e aspirazione aria dall'esterno con terminale a tetto nello stesso campo di pressione	
	Απαγωγή καυσαερίων και αναρρόφηση αέρα από εξωτερικό χώρο με τερματικό στην οροφή στο ίδιο πεδίο πιέσεων	

Aria di combustione proveniente dall'esterno Αέρας καύσης από εξωτερικό χώρο		
C43	Scarico fumi e aspirazione aria attraverso canna fumaria singola o collettiva integrata nell'edificio	
	Απαγωγή καυσαερίων και αναρρόφηση αέρα από ανεξάρτητη ή κεντρική καπνοδόχο ενσωματωμένη στο κτήριο	
C53	Scarico fumi all'esterno e aspirazione aria attraverso parete esterna non nello stesso campo di pressione	
	Απαγωγή καυσαερίων σε εξωτερικό χώρο και αναρρόφηση αέρα από εξωτερικό τοίχο σε διαφορετικό πεδίο πιέσεων	
C82	Scarico fumi attraverso canna fumaria singola o collettiva integrata nell'edificio Aspirazione aria attraverso parete esterna	
	Απαγωγή καυσαερίων από ανεξάρτητη ή κεντρική καπνοδόχο ενσωματωμένη στο κτήριο Αναρρόφηση αέρα από εξωτερικό τοίχο	



Attenzione!

Prima di qualunque intervento nella caldaia togliere l'alimentazione elettrica tramite l'interruttore bipolare esterno.



Προσοχή!

Πριν από οποιαδήποτε επέμβαση στο λέβητα διακόψτε την ηλεκτρική τροφοδοσία μέσω του εξωτερικού διπολικού διακόπτη.

Collegamenti elettrici

Per una maggiore sicurezza far effettuare da personale qualificato un controllo accurato dell'impianto elettrico.

Il costruttore non è responsabile per eventuali danni causati dalla mancanza di messa a terra dell'impianto o per anomalie di alimentazione elettrica.

Verificare che l'impianto sia adeguato alla potenza massima assorbita dalla caldaia indicata sulla targhetta.

Controllare che la sezione dei cavi sia idonea, comunque non inferiore a 0,75 mm².

Il corretto collegamento ad un efficiente impianto di terra è indispensabile per garantire la sicurezza dell'apparecchio.

Il cavo di alimentazione deve essere allacciato ad una rete di 230V-50Hz rispettando la polarizzazione L-N ed il collegamento di terra.

In caso di sostituzione del cavo elettrico di alimentazione rivolgersi a personale qualificato, per l'allacciamento alla caldaia utilizzare il filo di terra (giallo/verde) più lungo dei fili attivi (N - L).

Cavo alimentazione

Importante!

Il collegamento alla rete elettrica deve essere eseguito con allacciamento fisso (non con spina mobile) e dotato di un interruttore bipolare con distanza di apertura dei contatti di almeno 3 mm)

Sono vietate prese multiple, prolunghe o adattatori. E' vietato utilizzare i tubi dell'impianto idraulico, di riscaldamento e del gas per il collegamento di terra dell'apparecchio. La caldaia non è protetta contro gli effetti causati dai fulmini. In caso si debbano sostituire i fusibili di rete, usare fusibili da 2A rapidi.

Collegamento Periferiche

Per accedere alle connessioni delle periferiche procedere come segue:

- scollegare elettricamente la caldaia
- aprire lo sportellino della scatola collegamento posta sotto la caldaia
- si accede alla morsettieria per il collegamento di:

- Bus = Controllo Remoto CLIMA MANAGER**
- TA1 = Termostato ambiente Zona 1**
- TA2/FLOOR = Termostato ambiente Zona 2/ Termostato impianti basse temperature**
- SE = Sonda Esterna**

Ηλεκτρικές συνδέσεις

Για μεγαλύτερη ασφάλεια αναθέστε σε εξειδικευμένο προσωπικό τον προσεκτικό έλεγχο της ηλεκτρικής εγκατάστασης.

Ο κατασκευαστής δεν φέρει ευθύνη για ενδεχόμενες βλάβες λόγω απουσίας γείωσης στην εγκατάσταση ή ανωμαλίας στην ηλεκτρική τροφοδοσία.

Βεβαιωθείτε ότι η εγκατάσταση είναι κατάλληλη για τη μέγιστη ισχύ του λέβητα που αναγράφεται στην πινακίδα.

Ελέγξτε αν η διατομή των καλωδίων είναι κατάλληλη και οπωσδήποτε όχι μικρότερη από 0,5 mm².

Η σωστή σύνδεση και η αποτελεσματική εγκατάσταση γείωσης είναι απαραίτητη για την ασφάλεια της συσκευής.

Το ηλεκτρικό καλώδιο πρέπει να συνδεθεί σε δίκτυο 230V-50Hz τηρώντας την πολικότητα L-N και τη σύνδεση γείωσης.

Σε περίπτωση αντικατάστασης του ηλεκτρικού καλωδίου απευθυνθείτε σε εξειδικευμένο προσωπικό. Για τη σύνδεση στο λέβητα χρησιμοποιήστε τον αγωγό γείωσης (κίτρινο/πράσινο) που έχει μεγαλύτερο μήκος από τους αγωγούς N - L.

Ηλεκτρικό καλώδιο

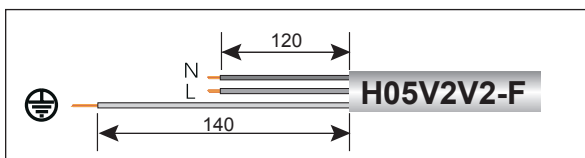

Σημαντικό!

Η σύνδεση με το ηλεκτρικό δίκτυο πρέπει να είναι σταθερή (χωρίς φως) και να διαθέτει διπολικό διακόπτη με ελάχιστο άνοιγμα επαφών 3 mm.

Απαγορεύονται πολύπριζα, προεκτάσεις ή αντάπτορες. Απαγορεύεται η χρήση των σωλήνων της υδραυλικής εγκατάστασης, της θέρμανσης και του αερίου για τη γείωση της συσκευής.

Ο λέβητας δεν προστατεύεται από τους κεραυνούς. Σε περίπτωση που απαιτείται αντικατάσταση των ασφαλειών του δικτύου, χρησιμοποιήστε ασφάλειες ταχείας επέμβασης των 2Α.

Σύνδεση Περιφερειακών

Για πρόσβαση στις συνδέσεις των περιφερειακών προχωρήστε ως εξής:

- αποσυνδέστε ηλεκτρικά το λέβητα
 - ανοίξτε τη θυρίδα του κιβωτίου σύνδεσης που βρίσκεται κάτω από το λέβητα
 - έχετε πρόσβαση στην πινακίδα ακροδεκτών για τη σύνδεση:
- Bus = Χειριστήριο αποστάσεως CLIMA MANAGER**
 - TA1 = Θερμοστάτης περιβάλλοντος Περιοχή 1**
 - TA2 = Θερμοστάτης περιβάλλοντος Περιοχή 2/ Θερμοστάτης εγκαταστάσεων χαμηλής θερμοκρασίας**
 - SE = Εξωτερικός Αισθητήρας**

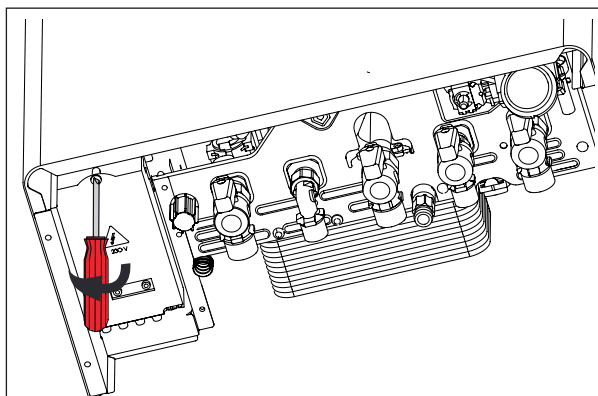

Per il collegamento del Controllo Remoto seguire le istruzioni riportate nel manuale a corredo. Per il collegamento della Sonda Esterna seguire quanto indicato dal foglio istruzioni.

Για την σύνδεση του Χειριστηρίου Αποστάσεως συμβουλευτείτε τις οδηγίες του εγχειριδίου. Για την σύνδεση του Εξωτερικού Αισθητήρα συμβουλευτείτε αυτές που αναφέρονται στο φύλλο οδηγιών.

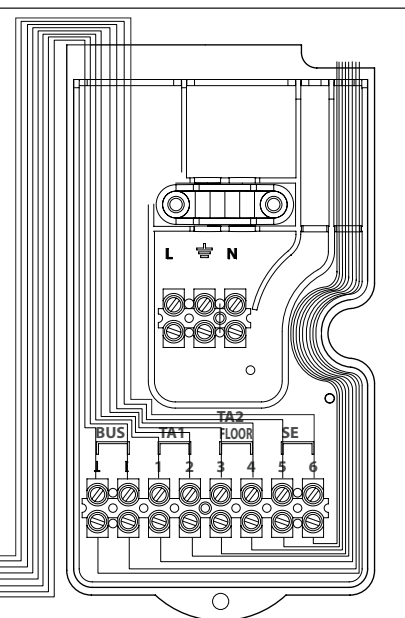
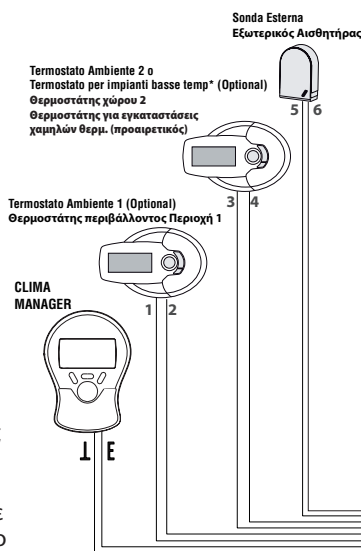

Per accedere alla scheda elettronica aprire lo sportellino della scatola e far scorrere in avanti il lato esterno (vedi figura).

Si ha inoltre la possibilità di inserire, all'interno del pannello comandi caldaia, delle schede opzionali per la gestione di:

- multizone multitemperature,
- solare etc...

Per maggiori informazioni consultare il Catalogo Accessori Ariston.

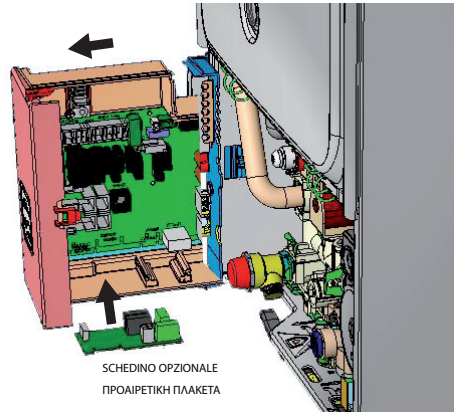

Για πρόσβαση στην ηλεκτρονική πλακέτα, ανοίξτε το πορτάκι του κιβωτίου και έπειτα σύρετε προς τα έξω την εξωτερική του πλευρά (βλέπε εικόνα)

Ακόμη υφίσταται η δυνατότητα εισαγωγής, στο εσωτερικό του πίνακα χειριστηρίων λέβητα, προαιρετικές κάρτες για τη διαχείριση των:

- πολλαπλών ζωνών πολλαπλών θερμοκρασιών,
- ηλιακός κλπ...

Esempio installativo
Caldaia solo riscaldamento con bollitore esterno
Impianto 2 zone riscaldamento Alta Temperatura
+ Bassa Temperatura

Παράδειγμα εγκατάστασης
Λέβητας μόνο θέρμανσης με εξωτερικό μπόιλερ
Εγκατάσταση 2 ζωνών θέρμανσης Υψηλής Θερμοκρασίας + Χαμηλής θερμοκρασίας

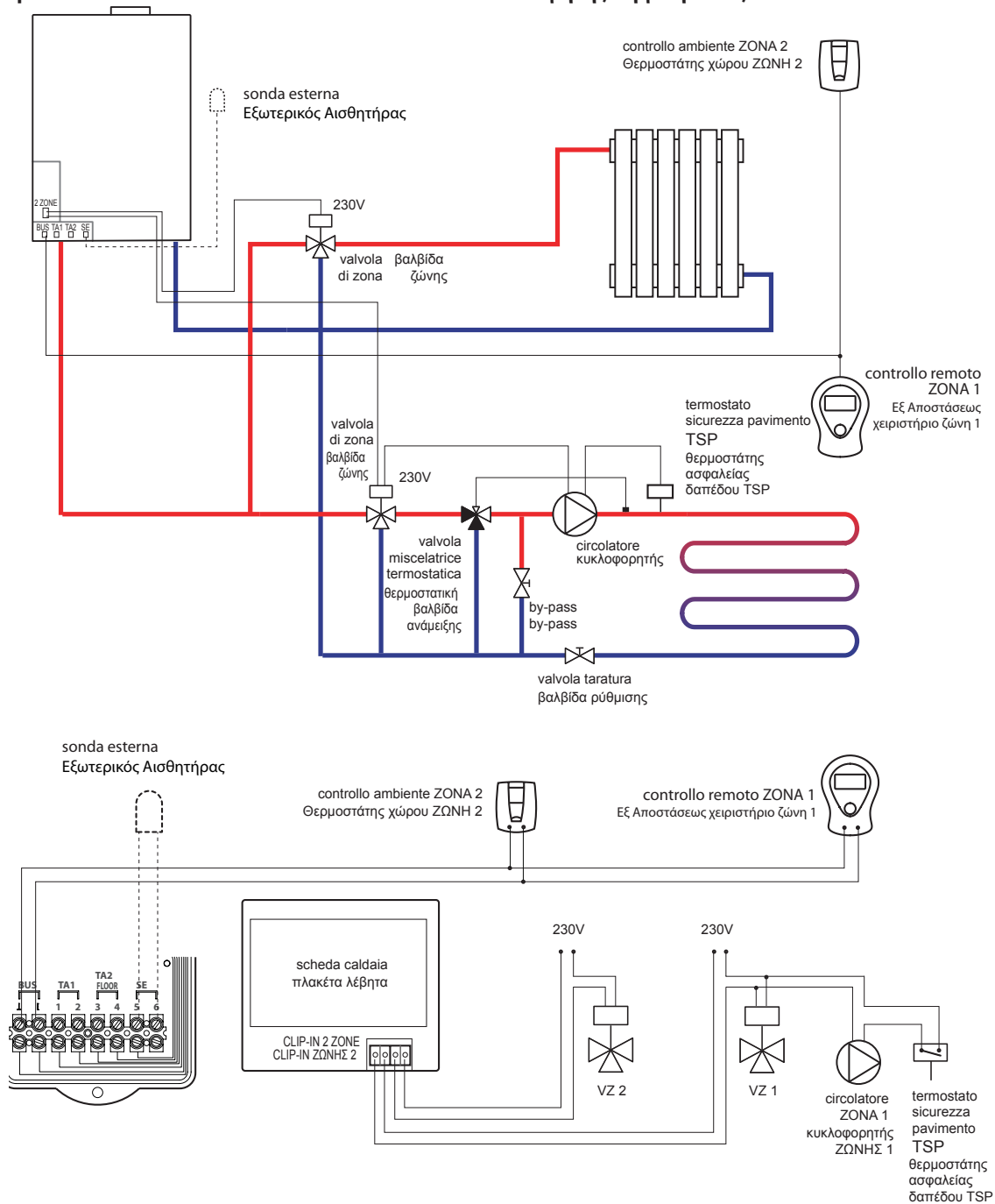

Schema elettrico caldaia

Per una maggiore sicurezza far effettuare da personale qualificato un controllo accurato dell'impianto elettrico.
Il costruttore non è responsabile per eventuali danni causati dalla mancanza di messa a terra dell'impianto o per anomalie di alimentazione elettrica.

Nota 1: Per selezionare la modalità di utilizzo tra Termostato ambiente 2 e Termostato per impianti a basse temperature è necessario modificare il parametro 223:

- 0 = Termostato impianti basse temperature - *regolazione di fabbrica*
- 1 = Termostato Ambiente 2

Διάγραμμα ηλεκτρικής συνδεσμολογίας λέβητα

Για μεγαλύτερη ασφάλεια αναθέστε σε εξειδικευμένο προσωπικό τον προσεκτικό έλεγχο της ηλεκτρικής εγκατάστασης.
Ο κατασκευαστής δεν φέρει ευθύνη για ενδεχόμενες βλάβες λόγω απουσίας γείωσης στην εγκατάσταση ή ανωμαλίας στην ηλεκτρική τροφοδοσία.

Σημείωση: Για να επιλέξετε την ρύθμιση χρήσης μέσω Θερμοστάτη χώρου 2 και Θερμοστάτη για εγκαταστάσεις χαμηλών θερμοκρασιών είναι απαραίτητη η τροποποίηση της παραμέτρου 223:

- 1 = Θερμοστάτης εγκαταστάσεων χαμηλής θερμοκρασίας - εργοστασιακή ρύθμιση
- 0 = Θερμοστάτης χώρου 2

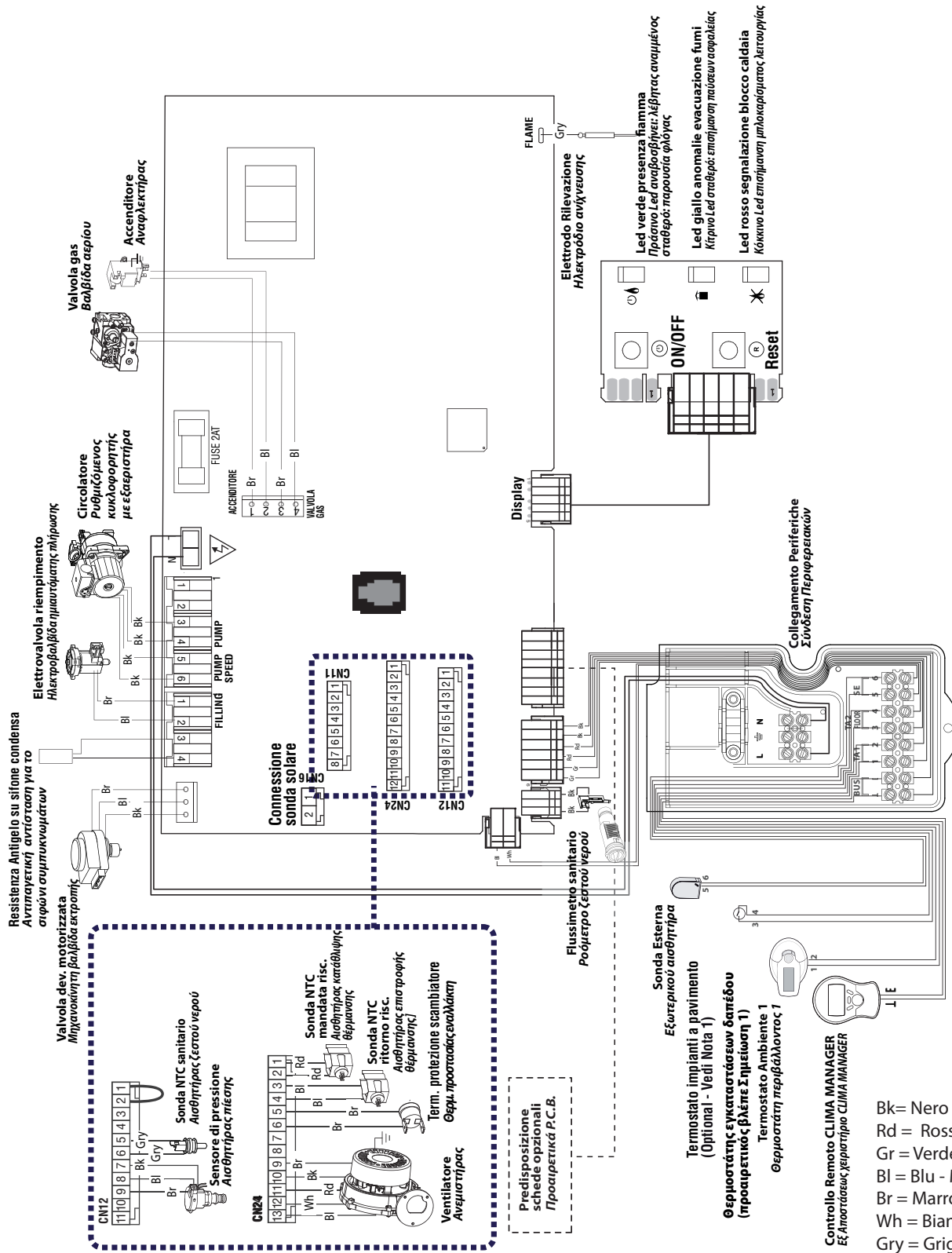

- Bk= Nero - Μαύρο
- Rd= Rosso - Κόκκινο
- Gr= Verde - Πράσινο
- Bl= Blu - Μπλε
- Br= Marrone - Καφέ
- Wh= Bianco - Λευκό
- Gry= Grigio - Γκριζα

messa in funzione

Procedura di accensione

Premere il tasto ON/OFF sul pannello comandi per accendere la caldaia, si illumina il Clima Manager:

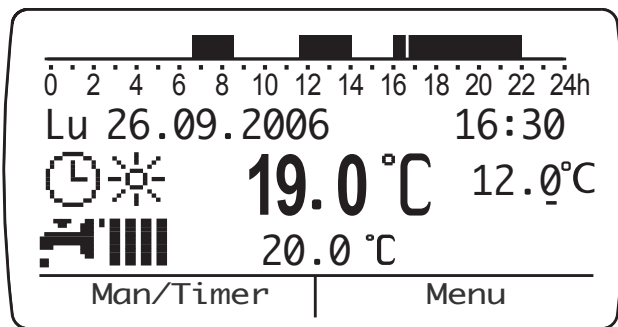

Predisposizione al servizio

Pergarantire la sicurezza ed il corretto funzionamento dell'apparecchio la messa in funzione della caldaia deve essere eseguita da un tecnico qualificato in possesso dei requisiti di legge.

Alimentazione Elettrica

- Verificare che la tensione e la frequenza di alimentazione coincidano con i dati riportati sulla targa della caldaia
- verificare l'efficienza del collegamento di terra.

Riempimento circuito idraulico.

Procedere nel modo seguente:

- aprire il rubinetto di entrata fredda
- sollevare il tappo della valvola automatica di sfogo aria posta sul circolatore
- accendere la caldaia (premendo il tasto ON/OFF) e selezionare la modalità stand-by - non ci sono richieste né dal sanitario né dal riscaldamento
- utilizzando il magnete fornito con la caldaia, agganciato al vassoio, aprire l'elettrovalvola di riempimento agganciandolo come indicato in figura



- togliere il magnete per chiudere l'elettrovalvola di riempimento quando verrà indicata una pressione di 1-1,5 bar.

Alimentazione Gas

Procedere nel modo seguente:

- verificare che il tipo di gas erogato corrisponda a quello indicato sulla targhetta della caldaia
- aprire porte e finestre
- evitare la presenza di scintille e fiamme libere
- verificare la tenuta dell'impianto del combustibile con rubinetto di intercettazione posto in caldaia chiuso e successivamente aperto con valvola del gas chiusa (disattivata), per 10 minuti il contatore non deve indicare alcun passaggio di gas.

Θέση σε λειτουργία

Διαδικασία ανάφλεξης

Πιέστε το κουμπί ON/OFF στον πίνακα χειριστηρίων για να ανάψετε το λέβητα, φωτίζεται ο Clima Manager:

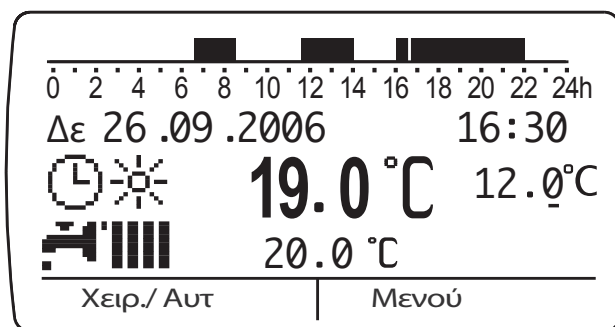

Προετοιμασία για τη λειτουργία

Για την ασφάλεια και τη σωστή λειτουργία της συσκευής η θέση σε λειτουργία του λέβητα πρέπει να ανατεθεί σε εξειδικευμένο τεχνικό που διαθέτει τα απαραίτητα προσόντα.

Ηλεκτρική τροφοδοσία

- Βεβαιωθείτε ότι η τάση και η συχνότητα τροφοδοσίας είναι ίδιες με τις τιμές που αναγράφονται στην πινακίδα του λέβητα
- Ελέγξτε την αποτελεσματικότητα της γείωσης.

Πλήρωση υδραυλικού κυκλώματος

Ενεργήστε ως εξής:

- Ανοίξτε τη βάνα κρύου νερού
- Ανασηκώστε την τάπα της αυτόματης βαλβίδας εξαέρωσης του κυκλοφορητή
- Ανάψτε τον λέβητα (πιέζοντας το πλήκτρο ON/OFF) και επιλέξτε με το πλήκτρο MODE τη λειτουργία stand-by χωρίς ζήτηση ζεστού νερού ή θέρμανσης
- Χρησιμοποιώντας τον διατιθέμενο μαγνήτη που είναι στερεωμένος στο δίσκο, ανοίξτε την ηλεκτροβαλβίδα πλήρωσης τοποθετώντας τον όπως στην εικόνα



- Βγάλτε τον μαγνήτη για να κλείσει η ηλεκτροβαλβίδα πλήρωσης όταν η πίεση φτάσει τα 1-1,5 bar.

Τροφοδοσία αερίου

Ενεργήστε ως εξής:

- Βεβαιωθείτε ότι το αέριο της παροχής είναι το ίδιο με το αέριο που αναγράφεται στην πινακίδα του λέβητα
- Ανοίξτε πόρτες και παράθυρα
- Αποφύγετε την παρουσία σπινθήρων και ελεύθερης φλόγας
- Ελέγξτε τη στεγανότητα της εγκατάστασης αερίου με τη βάνα ON/OFF του λέβητα κλειστή και στη συνέχεια ανοικτή και τη βαλβίδα αερίου κλειστή (απενεργοποιημένη). Επί 10 λεπτά ο μετρητής δεν πρέπει να δείξει διέλευση αερίου.

Prima accensione

- Assicurarsi che:
 - il rubinetto gas sia chiuso;
 - il collegamento elettrico sia stato effettuato in modo corretto. Assicurarsi in ogni caso che il filo di terra verde/giallo sia collegato ad un efficiente impianto di terra;
 - sollevare, con un cacciavite, il tappo della valvola sfogo aria automatica.
- Accendere la caldaia premendo il tasto ON/OFF, sul pannello comandi, il led verde lampeggia. Si illumina il display del Clima Manager
- Attivare il ciclo di disareazione, dal Clima Manager, attraverso il parametro 7 01 (vedi nota a fianco)
La caldaia inizierà un ciclo di disareazione di circa 7 minuti.

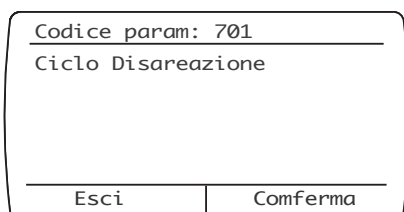

Al termine verificare che l'impianto sia completamente disareato e, in caso contrario, ripetere l'operazione.

- Spurgare l'aria dai radiatori.
- Verificare che l'indicazione della pressione d'impianto sull'idrometro si sufficiente (1-1,5 mbar), in caso contrario provvedere al reintegro attraverso l'elettrovalvola di riempimento. Qualora la pressione scendesse al di sotto del valore di allerta il Clima Manager segnalerà la richiesta di reintegro. Provvedere, se necessario, al reintegro premendo il tasto.

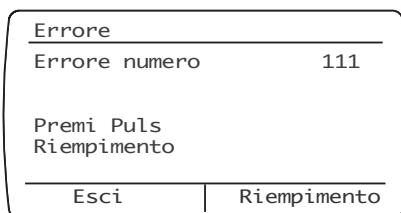

- Verificare che il condotto di evacuazione dei prodotti della combustione sia idoneo e libero da eventuali ostruzioni.
- Verificare che le eventuali necessarie prese di ventilazione del locale siano aperte (installazioni di tipo B).
- Verificare che l'acqua sia presente nel sifone altrimenti provvedere al riempimento
NB. in caso di prolungato inutilizzo dell'apparecchio il sifone va riempito prima di una nuova accensione. Il mancato reintegro dell'acqua nel sifone è pericoloso in quanto c'è possibilità di uscita di fumi nell'ambiente.
- Aprire il rubinetto del gas e verificare la tenuta degli attacchi compresi quelli della caldaia verificando che il contatore non segnali alcun passaggio di gas. Eliminare eventuali fughe.
- Mettere in funzione la caldaia selezionando con il Tasto MODE dal Clima Manager il funzionamento in riscaldamento o produzione di acqua calda ad uso sanitario.

Primo anammi

- Βεβαιωθείτε ότι:
 - Η βάνα αερίου είναι κλειστή
 - Η ηλεκτρική σύνδεση έχει γίνει σωστά. Βεβαιωθείτε σε κάθε περίπτωση ότι ο κίτρινος/πράσινος αγωγός γείωσης έχει συνδεθεί σε αποτελεσματική εγκατάσταση γείωσης.
 - Ανασηκώστε με ένα κατσαβίδι την τάπα της βαλβίδας αυτόματης εξαέρωσης
- Πιέστε το κουμπί ON/OFF στον πίνακα χειριστηρίων για να ανάψετε το λέβητα, αναβοσβήνει το πράσινο led. Φωτίζεται η οθόνη του Clima Manager
- Ενεργοποιήστε τον κύκλο απαέρωσης, από τον Clima Manager, διαμέσου της παραμέτρου 7 01 (βλέπε σημείωση δίπλα). Ο λέβητας θα ξεκινήσει ένα κύκλο απαέρωσης περίπου 7 λεπτών.

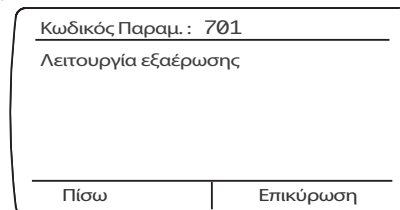

Στο τέλος ελέγξτε αν η εγκατάσταση απαερώθηκε πλήρως και, σε αντίθετη περίπτωση, επαναλάβετε τη διεργασία.

- Καθαρίστε τον αέρα από τα καλοριφέρ.
- Ελέγξτε αν η ένδειξη της πίεσης της εγκατάστασης στο υδρόμετρο επαρκεί (1-1,5 mbar), σε αντίθετη περίπτωση φροντίστε για την αποκατάσταση μέσω της ηλεκτροβαλβίδας πλήρωσης. Αν η πίεση κατέλθει κάτω της τιμής συναγερμού ο Clima Manager θα επισημάνει το αίτημα αποκατάστασης. Φροντίστε, αν χρειαστεί, για την αποκατάσταση πιέζοντας το κουμπί.

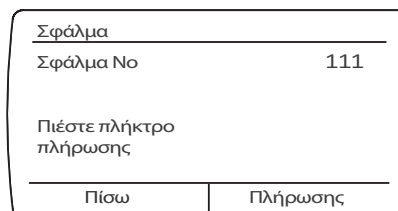

- Βεβαιωθείτε ότι ο αγωγός απαγωγής των προϊόντων της καύσης είναι κατάλληλος και χωρίς εμπόδια
- Βεβαιωθείτε ότι τα ενδεχόμενα ανοίγματα αερισμού του χώρου είναι ανοιχτά (εγκαταστάσεις τύπου B).
- Βεβαιωθείτε ότι υπάρχει νερό στο σιφώνι που παρέχεται για πλήρωση
ΣΗΜ: σε περίπτωση μεγάλης περιόδου μη χρήσης του λέβητα, το σιφώνι πρέπει να ξαναγεμίζει πριν από μία καινούργια επανεκκίνηση. Η απουσία νερού στο σιφώνι είναι επικίνδυνη και υπάρχει περίπτωση εξόδου καπνών από την συσκευή.
- Ανοίξτε τη βάνα αερίου και βεβαιωθείτε ότι δεν υπάρχει διέλευση αερίου για να διαπιστώσετε τη στεγανότητα όλων των ρακόρ, συμπεριλαμβανομένων των ρακόρ του λέβητα. Διορθώστε τυχόν διαρροές.
- Θέστε σε λειτουργία το λέβητα επιλέγοντας με το Πλήκτρο MODE από τον Clima Manager τη λειτουργία θέρμανσης ή παραγωγής ζεστού νερού οικιακής χρήσης.

Descrizione Funzioni**Funzione Disareazione (dal Clima Manager)**

Premere il tasto Menu. Ruotare la manopola e selezionare menu 7 "Test & Utilità", premere il tasto conferma.

Ruotare la manopola e selezionare il parametro 701 "Ciclo Disareazione" e premere il tasto Conferma.

La caldaia attiva un ciclo di disareazione di circa 7 minuti. Se necessario è possibile attivare un nuovo ciclo.

Verificare che la caldaia sia in Stand-by, nessuna richiesta dal circuito riscaldamento o dal sanitario.

Funzione Riempimento Semiautomatico (dal Clima Manager)

La caldaia in caso di diminuzione della pressione del circuito riscaldamento segnala sul Clima Manager la necessità di provvedere al reintegro dell'acqua.

Premendo il tasto sotto Riempimento si provvede al reintegro fino al raggiungimento del valore preimpostato (parametro **2 4 2**).

Al termine la caldaia ritornerà al normale funzionamento.

Se non dovesse risultare sufficiente un ciclo, la caldaia segnalerà ancora la richiesta di riempimento.

La caldaia dà la possibilità di poter effettuare un massimo di 5 cicli in 50 minuti, segnalato dal codice di avviso 1P7 "Troppi riempimenti".

E' possibile impostare:

242 - pressione massima circuito riscaldamento per stop riempimento semiautomatico

241 - pressione di allerta:

se la pressione scende fino al valore di allerta impostato, la caldaia segnalerà un avviso di malfunzionamento 1P4 per circolazione insufficiente, sul display comparirà la richiesta di riempimento "Premi Puls Riempim".

Avviso	
Avviso numero	1P4
Premi Puls Riempimento	
Esci	Riempimento

2 4 0 - pressione minima:

se la pressione scende fino al valore minimo impostato la caldaia si blocca e segnalerà l'errore **111** richiedendo il riempimento.

Errore	
Errore numero	111
Premi Puls Riempimento	
Esci	Riempimento

Περιγραφή λειτουργιών**Λειτουργία Εξαέρωσης (από τον Clima Manager)**

Πιέστε το κουμπί Μενού. Στρέψτε τον επιλογέα και επιλέξτε το μενού 7 "Τεστ και Εργαλεία", πιέστε το κουμπί επιβεβαίωσης.

Στρέψτε τον επιλογέα και επιλέξτε την παράμετρο 701 "Κύκλος Απαέρωσης" και πιέστε το κουμπί Επιβεβαίωσης.

Ο λέβητας ενεργοποιεί έναν κύκλο απαέρωσης περίπου 7 λεπτών.

Αν χρειαστεί μπορείτε να ενεργοποιήσετε έναν νέο κύκλο.

Ελέγξτε αν ο λέβητας είναι σε Stand-by, κανένα αίτημα από το κύκλωμα θέρμανσης ή από εκείνο της οικιακής χρήσης.

Λειτουργία Ημιαυτόματης Πλήρωσης (από τον Clima Manager)

Ο λέβητας σε περίπτωση μείωσης της πίεσης του κυκλώματος θέρμανσης επισημαίνει στον Clima Manager την ανάγκη να φροντίσετε για την αποκατάσταση του νερού.

Πιέζοντας το πλήκτρο κάτω από την Πλήρωση ενεργοποιείται η αποκατάσταση μέχρι την επίτευξη της τεθείσας τιμής (παράμετρος 2 4 2).

Στο τέλος ο λέβητας θα επιστρέψει στην κανονική λειτουργία. Αν δεν επαρκέσει ένας κύκλος, ο λέβητας θα επισημάνει πάλι το αίτημα πλήρωσης.

Ο λέβητας δίνει τη δυνατότητα διενέργειας ενός μέγιστου 5 κύκλων σε 50 λεπτά, που επισημαίνεται από τον κωδικό ειδοποίησης 1P7 "Πολλές πληρώσεις".

Μπορείτε να θέσετε:

242 - Μέγιστη πίεση διακοπής ημιαυτόματης πλήρωσης

241 - Πίεση συναγερμού:

εάν η πίεση πέσει έως την προγραμματισμένη τιμή συναγερμού, ο λέβητας εμφανίζει τον κωδικό δυσλειτουργίας 1 P4 λόγω ανεπαρκούς κυκλοφορίας και στην οθόνη επισημαίνεται η ανάγκη χρήσης του πλήκτρου FILLING «Πιέστε το πλήκτρο πλήρωσης».

Προειδοποίηση	
Προειδοποίηση No	1P4
Πιέστε πλήκτρο πλήρωσης	
Πίσω	Πλήρωσης

2 4 0 - Ελάχιστη πίεση:

εάν η πίεση πέσει έως την ελάχιστη προγραμματισμένη τιμή, ο λέβητας μπλοκάρει και εμφανίζει τον κωδικό σφάλματος **111** ζητώντας την πίεση του πλήκτρου Πλήρωσης.

Σφάλμα	
Σφάλμα No	111
Πιέστε πλήκτρο πλήρωσης	
Πίσω	Πλήρωσης

Analisi della combustione - Funzione spazzacamino

La caldaia ha sulla parte esterna del collettore scarico fumi due pozzetti per rilevare la temperatura dei gas combusti e dell'aria comburente, concentrazioni di O₂ e CO₂, etc.

Per accedere alle suddette prese è necessario svitare la vite frontale e togliere il piastrino metallico con guarnizione di tenuta.

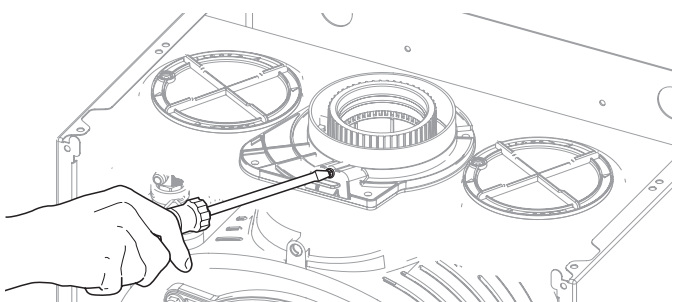
**Λειτουργία καθαρισμού αιθάλης και ανάλυση της καύσης**

Ο λέβητας διαθέτει, στο εξωτερικό τμήμα του συλλέκτη καπνού, δύο άκρα μέτρησης πίεσης για τη μέτρηση της θερμοκρασίας των καυσαερίων και του αέρα καύσης και της περιεκτικότητας σε O₂ και CO₂.

Για να αποκτήσετε πρόσβαση σε αυτά τα άκρα μέτρησης πίεσης, ξεβιδώστε τη βίδα συγκρατώντας την τάπα με την τσιμουχά της.

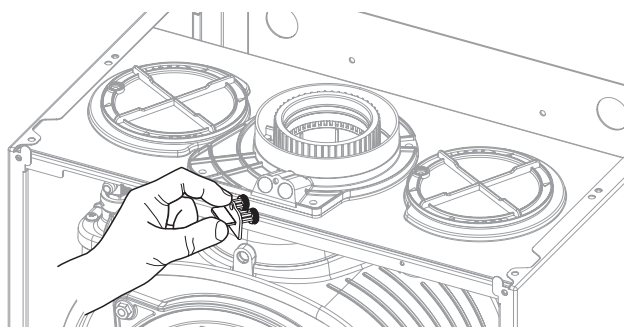
**Verifica delle regolazione gas**

Per eseguire l'analisi di combustione è necessario attivare la Funzione Spazzacamino.

Analisi combustione alla potenza massima

Attivare la funzione spazzacamino alla massima potenza sanitario (aprire un rubinetto dell'acqua calda).

Attendere che la caldaia si stabilizzi ed eseguire l'analisi della combustione verificando il valore di CO₂ come da tabella seguente:

CO ₂ massimo e minimo CO ₂ μέγιστο ή ελάχιστο	25
G 20	9,0 ± 0,2
G 31	10,7 ± 0,2

Έλεγχος της ρύθμισης αερίου

Για να πραγματοποιήσετε τις αναλύσεις καύσης, πρέπει να ενεργοποιήσετε τη λειτουργία καθαρισμού αιθάλης.

Ανάλυση της καύσης στη μέγιστη παροχή αερίου

Η ενεργοποίηση της λειτουργίας καθαρισμού αιθάλης στη μέγιστη ισχύ θέρμανσης ή στη μέγιστη ισχύ ζεστού νερού χρήσης λαμβάνει χώρα με αντίστοιχη αίτηση θερμότητας (Π.χ.: χειμώνας / αίτηση ΤΑ, καλοκαίρι / άντληση). Περιμένετε να σταθεροποιηθεί ο λέβητας, πριν πραγματοποιήσετε τις αναλύσεις καύσης. Ελέγξτε την τιμή CO₂ σύμφωνα με τον ακόλουθο πίνακα.

Funzione Spazzacamino

La scheda elettronica consente di forzare l'apparecchio alla massima o alla minima potenza. Attivando la funzione Spazzacamino, premendo il tasto Reset [®] (sul pannello comandi della caldaia) per 5 secondi, la caldaia verrà forzata alla *massima potenza riscaldamento*, il led giallo lampeggia:

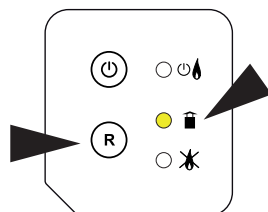

Premendo una seconda volta il tasto Reset [®] la caldaia viene forzata alla *massima potenza sanitario*, il led giallo lampeggia velocemente.

Premendo una terza volta il tasto Reset [®] la caldaia viene forzata alla *minima potenza*, il led giallo lampeggia lentamente.

Tale funzione si disattiva automaticamente dopo 10 minuti o premendo il tasto Reset [®].

Λειτουργία Καθαρισμού Καπνοδόχου

Η ηλεκτρονική κάρτα επιτρέπει την εξώθηση της συσκευής στη μέγιστη ή στην ελάχιστη ισχύ. Ενεργοποιώντας τη λειτουργία Καθαρισμού Καπνοδόχου, πιέζοντας το κουμπί Reset XXX (στον πίνακα χειριστηρίων του λέβητα) για 5 δευτερόλεπτα, ο λέβητας θα εξωθηθεί στη μέγιστη ισχύ θέρμανσης, το κίτρινο led αναβοσβήνει:

Πιέζοντας μια δεύτερη φορά το κουμπί Reset [®] ο λέβητας θα εξωθηθεί στη μέγιστη ισχύ σε οικιακή χρήση, το κίτρινο led αναβοσβήνει γρήγορα.

Πιέζοντας μια τρίτη φορά το κουμπί Reset [®] ο λέβητας θα εξωθηθεί στην ελάχιστη ισχύ, το κίτρινο led αναβοσβήνει αργά. Η λειτουργία αυτή απενεργοποιείται αυτόματα μετά από 10 λεπτά ή πιέζοντας το κουμπί Reset [®].

Importante: non smontare il silenziatore **7**

Nota : Se la camera di combustione è aperta, il valore del CO₂ si abbassa dello 0,3 %.

Se i valori rilevati non coincidono con quelli indicati in tabella, procedere alla regolazione come sotto descritto.

Modificare il valore del CO₂ a ± **0,2** agendo sulla vite di regolazione **50**

- avvitarlo per abbassare il valore del CO₂
- svitarlo per alzare il valore del CO₂

Effettuare la regolazione con rotazioni di circa 1/4 di giro e attendere, ad ogni rotazione, che il valore del CO₂ si stabilizzi (circa 1 minuto).

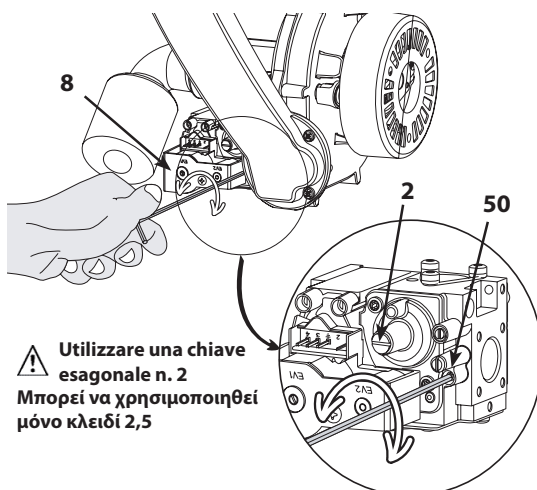

⚠ **Utilizzare una chiave esagonale n. 2. Μπορεί να χρησιμοποιηθεί μόνο κλειδί 2,5**

Σημαντικό: μην αφαιρείτε το σιγαστήρα **7**

Σημείωση: όταν το πλαίσιο είναι ανοιχτό, η τιμή CO₂ πέφτει κατά 0,3%.

Εάν οι τιμές που μετρήθηκαν είναι διαφορετικές από εκείνες του πίνακα, ρυθμίστε τη βαλβίδα αερίου ακολουθώντας την παρακάτω διαδικασία. Ρυθμίστε την περιεκτικότητα CO₂ στο ± **0,2** περιστρέφοντας τη βίδα ρύθμισης **50 (κλειδί Allen 2,5)**

- βιδώστε για να μειώσετε την τιμή CO₂
- ξεβιδώστε για να αυξήσετε την τιμή CO₂
Πραγματοποιήστε τη ρύθμιση περιστρέφοντας διαδοχικά κατά περίπου 1/4 της στροφής και περιμένετε μετά από κάθε αλλαγή θέσης περίπου 1 λεπτό, ώστε η τιμή CO₂ να σταθεροποιηθεί.

Analisi combustione alla potenza minima

Attivare la Funzione Spazzacamino alla potenza minima. Attendere che la caldaia si stabilizzi ed eseguire l'analisi della combustione verificando il valore di CO₂ come da tabella sopra-riportata

Importante: non smontare il silenziatore 7

Nota : Se la camera di combustione è aperta, il valore del CO2 si abbassa dello 0,3 %.

Se i valori rilevati non coincidono con quelli indicati in tabella, procedere alla regolazione come sotto descritto.

Per regolare il valore del CO₂, togliere il tappo 2, regolare il valore del CO a $\pm 0,2$ girando la vite di regolazione 51

- svitare per abbassare il valore del CO₂

- avvitarlo per aumentare il valore del CO₂

Effettuare la regolazione con rotazioni di circa 1/4 di giro e attendere, ad ogni rotazione, che il valore del CO₂ si stabilizzi (circa 1 minuto).

Al termine della verifica, disattivare la Funzione Spazzacamino, e riposizionare correttamente il piastrino e la guarnizione.

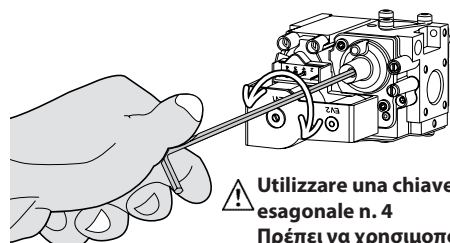

Utilizzare una chiave esagonale n. 4
Préπει να χρησιμοποιήσετε μόνο κλειδί 4

Regolazione della massima potenza riscaldamento regolabile menu 2/sottomenu 3/parametro 1

Con tale parametro si limita la potenza utile della caldaia. La percentuale equivarrà ad un valore della potenza utile compresa tra la potenza minima (0) e la potenza massima (99).

Per controllare la massima potenza riscaldamento accedere al parametro e, se necessario, modificare il valore come indicato nel grafico.

Dal Clima Manager procedere come segue:

1. Premere il tasto Menu
2. Ruotare la manopola e selezionare il menu menu 2 "Parametri caldaia".
3. Premere il tasto Conferma
4. Premere nuovamente il tasto Conferma per accedere al parametro 21 "Codice d'accesso"
5. Premere il tasto Conferma
6. Ruotare la manopola per inserire il codice d'accesso "234".
7. Premere il tasto Conferma
8. Ruotare la manopola per selezionare il sottomenu, 23 "Riscaldamento Parte 1"
9. Premere il tasto Conferma per accedere ai parametri.
10. Ruotare la manopola per selezionare il parametro, 231 "Livello Massima Potenza riscaldamento regolabile"
11. Premere il tasto Conferma per accedere al parametro.
12. Ruotare la manopola per modificare il valore.
13. Premere il tasto Conferma per memorizzare la modifica, altrimenti premere il tasto Esci per uscire dal parametro senza memorizzare.

Premere Esci fino a tornare alla normale visualizzazione.

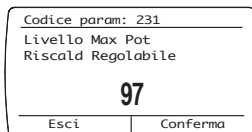
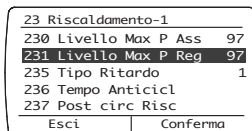
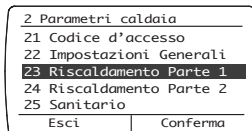
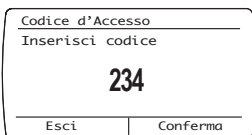
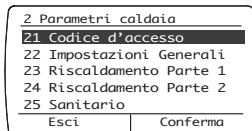
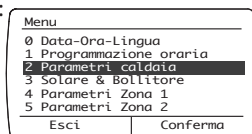

Ανάλυση της καύσης στην ελάχιστη παροχή αερίου

Ενεργοποιήστε τη λειτουργία καθαρισμού αιθάλης στην ελάχιστη ισχύ, είτε σε λειτουργία θέρμανσης είτε σε λειτουργία ζεστού νερού χρήσης. Περιμένετε να σταθεροποιηθεί ο λέβητας, πριν πραγματοποιήσετε τις αναλύσεις καύσης. Ελέγξτε την τιμή CO₂ σύμφωνα με τον ακόλουθο πίνακα.

Σημαντικό: μην αφαιρείτε το σιγαστήρα 7

Σημείωση: όταν το πλαίσιο είναι ανοιχτό, η τιμή CO₂ πέφτει κατά 0,3%.

Εάν οι τιμές που μετρήθηκαν είναι διαφορετικές από εκείνες του πίνακα, ρυθμίστε τη βαλβίδα αερίου ακολουθώντας την παρακάτω διαδικασία.

Για να ρυθμίσετε την τιμή CO₂, αφαιρέστε την τάπα 2, ρυθμίστε την περιεκτικότητα CO₂ στο $\pm 0,2$ περιστρέφοντας τη βίδα ρύθμισης 51

- ξεβιδώστε για να μειώσετε την τιμή CO₂

- βιδώστε για να αυξήσετε την τιμή CO₂

Πραγματοποιήστε τη ρύθμιση περιστρέφοντας διαδοχικά κατά περίπου 1/4 της στροφής και περιμένετε μετά από κάθε αλλαγή θέσης περίπου 1 λεπτό, ώστε η τιμή CO₂ να σταθεροποιηθεί.

Όταν ολοκληρωθούν οι ρυθμίσεις και οι αναλύσεις, βγείτε από τον τρόπο λειτουργίας καθαρισμού αιθάλης και επανατοποθετήστε σωστά την τάπα με την τσιμούχα της.

Ρύθμιση της μέγιστης ρυθμιζόμενης ισχύος θέρμανσης μενού 2/υπομενού 3/παράμετρος 1

Με την παράμετρο αυτή περιορίζεται η ωφέλιμη ισχύς του λέβητα. Το ποσοστό εκφράζει την τιμή της ωφέλιμης ισχύος που περιλαμβάνεται μεταξύ της ελάχιστης ισχύος (0) και της μέγιστης ισχύος (99).

Για να ελέγξετε τη μέγιστη ισχύ θέρμανσης μεταβείτε στην παράμετρο και, αν χρειαστεί, τροποποιήστε την τιμή όπως φαίνεται στο σχέδιο. Από τον Clima Manager προχωρήστε ως εξής:

1. Πιέστε το κουμπί Μενού
2. Στρέψτε τον επιλογέα και επιλέξτε το μενού 2 "Παράμετροι λέβητα".
3. Πιέστε το κουμπί Επιβεβαίωσης
4. Πιέστε εκ νέου το κουμπί Επιβεβαίωσης για πρόσβαση στην παράμετρο 21 "Κωδικός πρόσβασης"
5. Πιέστε το κουμπί Επιβεβαίωσης
6. Στρέψτε τον επιλογέα για να εισάγετε τον κωδικό πρόσβασης «234».
7. Πιέστε το κουμπί Επιβεβαίωσης
8. Στρέψτε τον επιλογέα για να επιλέξετε το υπομενού, 23 "Θέρμανση Μέρος 1"
9. Πιέστε το κουμπί Επιβεβαίωσης για πρόσβαση στις παραμέτρους.
10. Στρέψτε τον επιλογέα για να επιλέξετε την παράμετρο, 231 "Επίπεδο Μέγιστης Ισχύος ρυθμιζόμενης θέρμανσης"
11. Πιέστε το κουμπί Επιβεβαίωσης για πρόσβαση στην παράμετρο.
12. Στρέψτε τον επιλογέα για να αλλάξετε την τιμή.
13. Πιέστε το κουμπί Επιβεβαίωσης για να αποθηκεύσετε την τροποποίηση, διαφορετικά πιέστε το κουμπί Έξοδος για να βγείτε από την παράμετρο χωρίς αποθήκευση.

Πιέστε Έξοδος μέχρι να επιστρέψετε στην κανονική απεικόνιση.

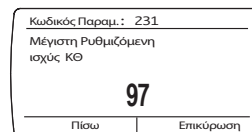
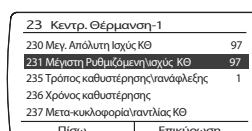
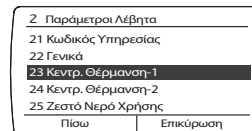
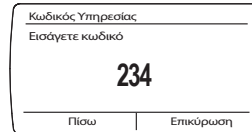
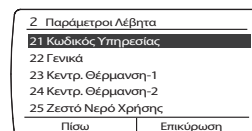
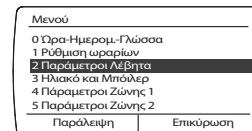

**Controllo della potenza di lenta accensione
menu 2/sottomenu 2/parametro 0**

Con tale parametro si limita la potenza utile della caldaia in fase di accensione. La percentuale equivarrà ad un valore della potenza utile compresa tra quella minima (0) e la massima (99).

Il parametro va modificato se la pressione in uscita della valvola gas, in fase di accensione, (misurata con caldaia attiva in sanitario) non coincide con i valori indicati nella Tabella Riepilogativa Gas.

Per controllare la potenza di lenta accensione accedere al parametro e, se necessario, modificare il valore del parametro fino a rilevare la corretta pressione.

Dal Clima Manager procedere come segue:

1. Premere il tasto Menu
2. Ruotare la manopola e selezionare il menu menu 2 "Parametri caldaia".
3. Premere il tasto Conferma
4. Premere nuovamente il tasto Conferma per accedere al parametro 21 "Codice d'accesso"
5. Premere il tasto Conferma
6. Ruotare la manopola per inserire il codice d'accesso "234".
7. Premere il tasto Conferma
8. Ruotare la manopola per selezionare il sottomenu, 22 "Impostazioni generali"
9. Premere il tasto Conferma per accedere ai parametri.
10. Ruotare la manopola per selezionare il parametro, 220 "Livello Lenta Accensione"
11. Premere il tasto Conferma per accedere al parametro.
12. Ruotare la manopola per modificare il valore.
13. Premere il tasto Conferma per memorizzare la modifica, altrimenti premere il tasto Esci per uscire dal parametro senza memorizzare.

Premere Esci fino a tornare alla normale visualizzazione.

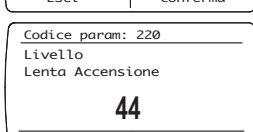
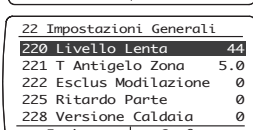
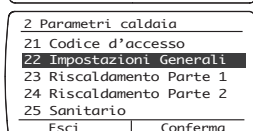
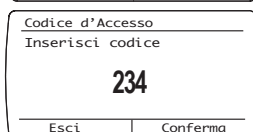
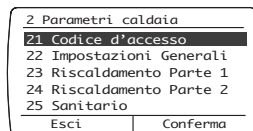
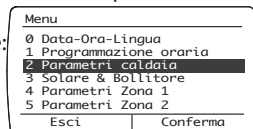

**Έλεγχος ισχύος αργής ανάφλεξης
μενού 2/υπομενού 2/παράμετρος 0**

Με την παράμετρο αυτή περιορίζεται η ωφέλιμη ισχύς του λέβητα σε φάση ανάφλεξης.

Η παράμετρος πρέπει να τροποποιηθεί εάν η πίεση στην έξοδο της βαλβίδας αερίου σε φάση ανάφλεξης (με το λέβητα σε λειτουργία παραγωγής ζεστού νερού) δεν συμπίπτει με τις τιμές στον Πίνακα αερίου.

Για να ελέγχετε την ισχύ αργής ανάφλεξης πηγαίνετε στην παράμετρο και, αν χρειαστεί, αλλάζετε την τιμή της παραμέτρου μέχρι να καταγράψετε τη σωστή πίεση.

Από τον Clima Manager προχωρήστε ως εξής:

1. Πιέστε το κουμπί Menu
 2. Στρέψτε τον επιλογέα και επιλέξτε το μενού 2 "Παράμετροι λέβητα".
 3. Πιέστε το κουμπί Επιβεβαίωσης
 4. Πιέστε εκ νέου το κουμπί Επιβεβαίωσης για πρόσβαση στην παράμετρο 21 "Κωδικός πρόσβασης"
 5. Πιέστε το κουμπί Επιβεβαίωσης
 6. Στρέψτε τον επιλογέα για να εισάγετε τον κωδικό πρόσβασης «234».
 7. Πιέστε το κουμπί Επιβεβαίωσης
 8. Στρέψτε τον επιλογέα για να επιλέξετε το υπομενού, 22 "γενικός ρυθμιστής λέβητα"
 9. Πιέστε το κουμπί Επιβεβαίωσης για πρόσβαση στις παραμέτρους.
 10. Στρέψτε τον επιλογέα για να επιλέξετε την παράμετρο, 220 "Αργή ανάφλεξη"
 11. Πιέστε το κουμπί Επιβεβαίωσης για πρόσβαση στην παράμετρο.
 12. Στρέψτε τον επιλογέα για να αλλάξετε την τιμή.
 13. Πιέστε το κουμπί Επιβεβαίωσης για να αποθηκεύσετε την τροποποίηση, διαφορετικά πιέστε το κουμπί Έξοδος για να βγείτε από την παράμετρο χωρίς αποθήκευση.
- Πιέστε Έξοδος μέχρι να επιστρέψετε στην κανονική απεικόνιση.



Tabella riepilogativa gas Πίνακας ρύθμισης αερίου	parametro Παράμετρος	25	
		G20	G31
Indice di Wobbe inferiore (15°C, 1013 mbar) (MJ/m3)		45,67	70,69
Κάτω δείκτης Wobbe(15°C, 1.013 mbar) (MJ/m3)			
Lenta Accensione Μαλακή ανάφλεξη	220	60	60
Max. Potenza Riscaldamento Regolabile Μέγιστη ρυθμιζόμενη ισχύς θέρμανσης	231	60	60
Velocità ventilatore al minimo (%) Ελάχιστη ταχύτητα ανεμιστήρα (%)	233	05	05
Velocità ventilatore maxi riscaldamento (%) Μέγιστη ταχύτητα ανεμιστήρα θέρμανσης (%)	234	85	85
Velocità ventilatore maxi sanitario (%) Μέγιστη ταχύτητα ανεμιστήρα ζεστού νερού ψύξης (%)	232	98	98
Diaphragma valvola gas (ø) Διάφραγμα βαλβίδας αερίου (ø)		NO	3,80
Consumi max/min (15°C, 1013 mbar) (nat - m3/h) (GPL - kg/h) Μέγιστη/ελάχιστη παροχή αερίου (15°C, 1.013 mbar) (φυσικό - m3/h) (υγραέριο LPG - kg/h)	max sanitario μέγιστη παροχή ζεστού νερού χρήσης max riscaldamento μέγιστη θέρμανση min ελάχιστη	2,65	1,94
		2,33	1,71
		0,58	0,43

**Regolazione del ritardo di accensione riscaldamento
menu 2/sottomenu 3/parametro 5**

Tale parametro permette di impostare in manuale (0) o in automatico (1) il tempo di attesa prima di una successiva riaccensione del bruciatore dopo lo spegnimento per raggiunta termostatazione.

Selezionando manuale è possibile impostare il ritardo in minuti con il parametro successivo - **menu 2/sotto-menu 3/parametro 6**) da 0 a 7 minuti.

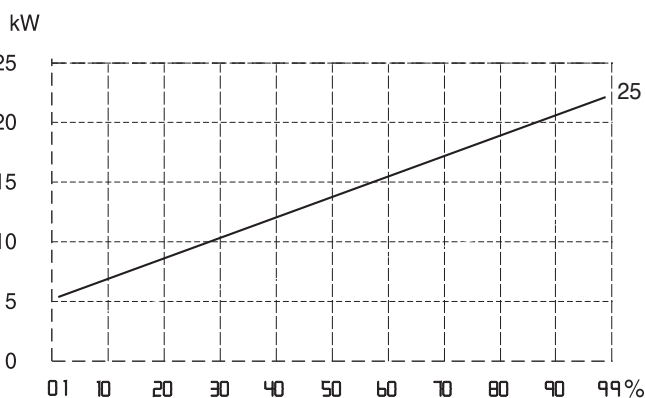
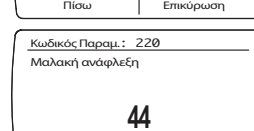
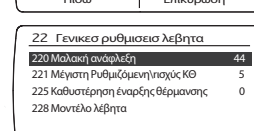
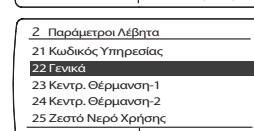
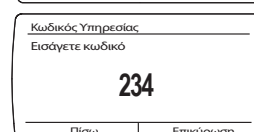
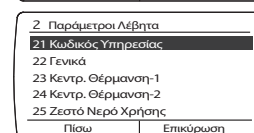
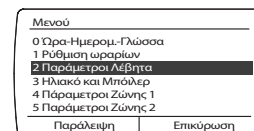
Selezionando automatico la caldaia provvederà a stabilire il tempo di ritardo in base alla temperatura di set-point.

Cambio Gas

La caldaia può essere trasformata per uso da gas metano (G20) a Gas Liquido (G30 - G31) o viceversa a cura di un Tecnico Qualificato con l'utilizzo dell'apposito Kit.

Le operazione da svolgere sono le seguenti:

1. togliere tensione all'apparecchio
2. chiudere il rubinetto del gas
3. scollegare elettricamente la caldaia
4. accedere alla camera di combustione, come indicato nel paragrafo "Istruzioni per l'apertura della mantellatura ed ispezione dell'interno"
5. inserire/rimuovere il diaframma gas come indicato nel foglio istruzioni del Kit.
6. applicare l'etichetta contenuta nel Kit
6. verificare la tenuta gas
7. mettere in funzione l'apparecchio
8. eseguire l'analisi della combustione e regolazione CO₂.

Funzione Auto

Funzione che permette alla caldaia di adattare autonomamente il proprio regime di funzionamento (temperatura degli elementi scaldanti) alle condizioni esterne per raggiungere e mantenere le condizioni di temperatura ambiente richieste.

A seconda delle periferiche connesse e del numero delle zone gestite, la caldaia regola autonomamente la temperatura di mandata. Provvedere quindi al settaggio dei vari parametri interessati (vedi menu regolazioni). Per attivare la funzione premere il tasto AUTO DEL CLIMA MANAGER.

Per maggiori informazioni consultare il Manuale di Termoregolazione di ARISTON.

Esempio:

IMPIANTO SINGOLA ZONA (ALTA TEMPERATURA) CON CONTROLLO REMOTO CLIMA MANAGER + SONDA ESTERNA.

In questo caso è necessario impostare i seguenti parametri:

- 4 2 1 - Attivazione Termoregolazione tramite sensori
- selezionare 4 = sonda esterna + sonda ambiente
- 4 2 2 - Selezione curva termoregolazione
- selezionare la curva interessata in base al tipo di impianto, di installazione, di isolamento termico dell'edificio etc..
- 4 2 3 - Spostamento parallelo curva se necessario, che permette di spostare parallelamente la curva aumentando o diminuendo la temperatura di set-point.
- 4 2 4 - Influenza del sensore ambiente
- permette di regolare l'influenza del sensore ambiente sul calcolo della temperatura di set-point mandata (20 = massima 0 = minima)

Ρύθμιση καθυστέρησης ανάφλεξης θέρμανσης

Η παράμετρος αυτή - μενού 2/υπομενού 3/παράμετρος 5 - επιτρέπει τη χειροκίνητη (0) ή αυτόματη (1) ρύθμιση του χρόνου αναμονής πριν το επόμενο άναμμα του καυστήρα μετά το σβήσιμο από την επέμβαση του θερμοστάτη.

Επιλέγοντας τη χειροκίνητη ρύθμιση μπορείτε να προγραμματίσετε την καθυστέρηση σε λεπτά με την επόμενη παράμετρο (μενού 2/υπομενού 3/παράμετρος 6) από 0 έως 7 λεπτά.

Επιλέγοντας την αυτόματη ρύθμιση ο λέβητας καθορίζει τον χρόνο καθυστέρησης αναλόγως με την επιλεγμένη θερμοκρασία.

Αλλαγή αερίου

Ο λέβητας μπορεί να μετατραπεί για λειτουργία από αέριο μεθάνιο (G20) σε υγραέριο (G30 - G31) ή αντίστροφα από έναν Εξειδικευμένο Τεχνικό με τη χρήση ενός Kit.

Οι εργασίες μετατροπής έχουν ως εξής:

1. διακόψτε την τροφοδοσία της συσκευής
2. κλείστε τη βάνα αερίου
3. αποσυνδέστε ηλεκτρικά το λέβητα
4. αποκτήστε πρόσβαση στο θάλαμο καύσης, όπως αναφέρεται στην παράγραφο "Οδηγίες για την αφαίρεση του καλύμματος και επιθεώρηση της συσκευής"
5. προσθέστε/αφαιρέστε το διάφραγμα αερίου όπως αναφέρεται στο βιβλίο του Kit.
6. κολλήστε την ετικέτα που περιλαμβάνεται στο Kit
7. ελέγξτε τη στεγανότητα αερίου
8. θέστε σε λειτουργία τη συσκευή
9. πραγματοποιήστε την ανάλυση της καύσης και ρύθμιση του CO₂.

Λειτουργία AUTO

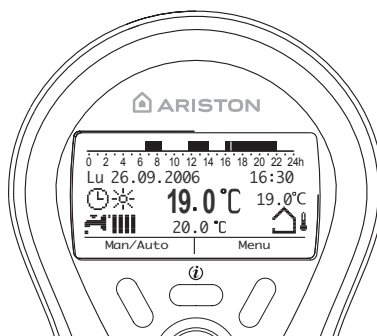

Λειτουργία που επιτρέπει στον λέβητα να προσαρμόζει αυτόνομα τη λειτουργία του (θερμοκρασία θερμομαντικών στοιχείων) αναλόγως με τις εξωτερικές συνθήκες για την επίτευξη και τη διατήρηση των επιλεγμένων συνθηκών θερμοκρασίας.

Αναλόγως με τα συνδεδεμένα περιφερειακά και τον αριθμό των ζωνών ελέγχου ο λέβητας ρυθμίζει αυτόματα τη θερμοκρασία κατάθλιψης.

Ρυθμίστε τις διάφορες αναγκαίες παραμέτρους (βλ. Μενού ρυθμίσεις).

Για να ενεργοποιήσετε τη λειτουργία πιέστε το πλήκτρο AUTO.

Για περισσότερες πληροφορίες συμβουλευθείτε το εγχειρίδιο «Θερμορύθμιση» της ARISTON.

ΠΑΡΑΔΕΙΓΜΑ:

ΕΓΚΑΤΑΣΤΑΣΗ ΜΙΑΣ ΖΩΝΗΣ (ΥΨΗΛΗΣ ΘΕΡΜΟΚΡΑΣΙΑΣ) ΜΕ ΕΞΩΤΕΡΙΚΟ ΧΕΙΡΙΣΤΗΡΙΟ CLIMA MANAGER + ΕΞΩΤΕΡΙΚΟ ΑΙΣΘΗΤΗΡΑ

Στην περίπτωση αυτή απαιτείται η ρύθμιση των ακόλουθων παραμέτρων:

- 421 - Ενεργοποίηση θερμορύθμισης μέσω αισθητήρων
- επιλέξτε 4 = εξωτερικός αισθητήρας + αισθητήρας περιβάλλοντος
- 422 - Επιλογή καμπύλης θερμορύθμισης
- επιλέξτε την επιθυμητή καμπύλη αναλόγως με τον τύπο του συστήματος, της εγκατάστασης, της θερμομόνωσης του κτηρίου κλπ.
- 423 - Παράλληλη μετακίνηση της καμπύλης (εάν είναι αναγκαία). Επιτρέπει την παράλληλη μετακίνηση της καμπύλης αυξάνοντας ή μειώνοντας την επιλεγμένη θερμοκρασία (ρυθμιζόμενη και από τον χρήστη μέσω του διακόπτη encoder, ο οποίος χρησιμεύει για την παράλληλη μετακίνηση της καμπύλης με τη λειτουργία AUTO ενεργοποιημένη).
- 424 - Επίδραση αισθητήρα περιβάλλοντος
Επιτρέπει τη ρύθμιση της επίδρασης του αισθητήρα περιβάλλοντος στον υπολογισμό της θερμοκρασίας κατάθλιψης (20 = μέγιστη, 0 = ελάχιστη).

Sistemi di protezione caldaia

La caldaia è protetta dai malfunzionamenti tramite controlli interni da parte della scheda a microprocessore che opera, se necessario, un blocco di sicurezza.

In caso di blocco dell'apparecchio viene visualizzato sul display un codice che si riferisce al tipo di arresto ed alla causa che lo ha generato. Se ne possono verificare due tipologie:

Arresto di sicurezza

Questo tipo di errore, è di tipo "volatile", ciò significa che viene automaticamente rimosso al cessare della causa che lo aveva provocato, sul display del Clima Manager compare il codice d'errore. Infatti non appena la causa dell'arresto scompare, la caldaia riparte e riprende il suo normale funzionamento.

In caso contrario spegnere la caldaia, portare l'interruttore elettrico esterno in posizione OFF, chiudere il rubinetto del gas e contattare un tecnico qualificato.

In caso di errore **111** - **Arresto per insufficiente pressione acqua** nel circuito riscaldamento la caldaia segnala un arresto di sicurezza. Sul controllo remoto appare il codice 111.

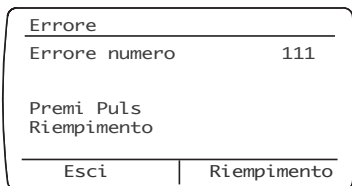

È possibile ripristinare il sistema reintegrando l'acqua premendo il tasto di riempimento.

La caldaia provvederà automaticamente al reintegro, riportando il valore della pressione al livello normale. Se un tentativo di reintegro non dovesse risultare sufficiente è possibile premere nuovamente il pulsante di reintegro fino ad un massimo di 5 volte in 50 minuti dopo di che la caldaia segnala un arresto di sicurezza.

In questo caso, o se la richiesta di reintegro dovesse essere frequente, spegnere la caldaia, portare l'interruttore elettrico esterno in posizione OFF, chiudere il rubinetto del gas e contattare un tecnico qualificato per verificare la presenza di eventuali perdite di acqua.

Arresto di blocco

Questo tipo di errore è "non volatile" ciò significa che non viene automaticamente rimosso.

Sul display del Clima Manager compare il codice dell'errore. Per ripristinare il normale funzionamento della caldaia premere il tasto Reset. Sul pannello comandi della caldaia si illumina il led rosso.

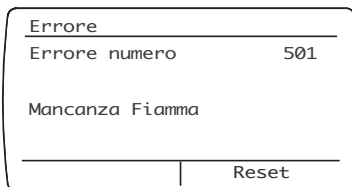

Importante

Se il blocco si ripete con frequenza, si consiglia l'intervento del Centro di Assistenza Tecnica autorizzato.

Per motivi di sicurezza, la caldaia consentirà comunque un numero massimo di 5 riarmi (pressioni del tasto RESET) in 15 minuti per sovratemperatura o mancanza fiamma. Al sesto tentativo, entro i 15 minuti, la caldaia va in arresto di sicurezza. In questo caso è possibile sbloccarla solo togliendo l'alimentazione elettrica. Nel caso il blocco sia sporadico o isolato non costituisce un problema.

La prima cifra del codice di errore (Es: 1 01) indica in quale gruppo funzionale della caldaia si è determinato l'errore:

- 1 - Circuito Primario
- 2 - Circuito Sanitario (Caldaia / Kit solare - optional)
- 3 - Parte Elettronica interna
- 4 - Parte Elettronica esterna
- 5 - Accensione e Rilevazione
- 6 - Ingresso aria-uscita fumi

Avviso di malfunzionamento

Questo avviso viene indicato sul display nel seguente formato:

5P1 = PRIMO TENTATIVO DI ACCENSIONE FALLITO

la prima cifra che indica il gruppo funzionale è seguita da una P (avviso) e dal codice relativo al particolare avviso.

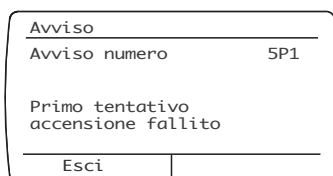

Συστήματα προστασίας λέβητα

Ο λέβητας προστατεύεται από δυσλειτουργίες με διαγνωστικούς ελέγχους από την ηλεκτρονική πλακέτα με μικροεπεξεργαστή, η οποία επεμβαίνει σε περίπτωση που είναι αναγκαία η εμπλοκή ασφαλείας.

Σε περίπτωση εμπλοκής της συσκευής στην οθόνη εμφανίζεται ένας κωδικός που αναφέρεται στον τύπο της εμπλοκής και στην αιτία που την προκάλεσε. Υπάρχουν δύο τύποι εμπλοκής.

Σβήσιμο ασφαλείας

Αυτός ο τύπος σφάλματος είναι τύπου «στιγμιαίου», που σημαίνει ότι εξουδετερώνεται αυτόματα με την παύση του αιτίου που το προξένησε, στην οθόνη του Clima Manager εμφανίζεται ο κωδικός σφάλματος. Πράγματι, μόλις εξαφανιστεί το αίτιο της ακινητοποίησης, ο λέβητας ξεκινάει πάλι και συνεχίζει την κανονική του λειτουργία.

Σε περίπτωση σφάλματος 111 – Ακινητοποίηση λόγω ανεπαρκούς πίεσης του νερού στο κύκλωμα θέρμανσης ο λέβητας επισημαίνει μια ακινητοποίηση ασφαλείας. Στο εξοπλισμένο χειριστήριο εμφανίζεται ο κωδικός 111.

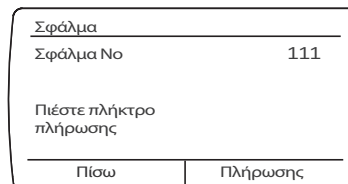

Μπορείτε να αποκαταστήσετε το σύστημα συμπληρώνοντας το νερό πιέζοντας το κουμπί πλήρωσης.

Ο λέβητας εκτελεί αυτόματα την πλήρωση αποκαθιστώντας τη σωστή τιμή πίεσης. Εάν η απόπειρα δεν είναι επιτυχής μπορείτε να πιέσετε το πλήκτρο πλήρωσης έως 5 φορές μέσα σε 50 λεπτά πριν μπλοκάρει ο λέβητας.

Στην περίπτωση αυτή ή εάν απαιτείται συχνά η εκτέλεση της πλήρωσης, γυρίστε τον εξωτερικό διακόπτη στη θέση OFF, κλείστε τη βάνα αερίου και απευθυνθείτε σε εξειδικευμένο τεχνικό για να ελέγξει τυχόν διαρροές νερού.

Σβήσιμο εμπλοκής

Το σφάλμα αυτό δεν είναι «προσωρινό», πράγμα που σημαίνει ότι η λειτουργία δεν αποκαθίσταται αυτόματα.

Στην οθόνη του Clima Manager εμφανίζεται ο κωδικός του σφάλματος. Για την αποκατάσταση της κανονικής λειτουργίας του λέβητα πιέστε το κουμπί Reset. Στον πίνακα χειριστηρίων του λέβητα φωτίζεται το κόκκινο led.

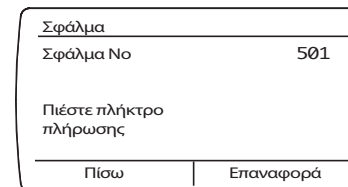

Σημαντικό

Εάν η εμπλοκή επαναλαμβάνεται συχνά, συνιστάται η επέμβαση του εξουσιοδοτημένου Σέρβις. Για λόγους ασφαλείας ο λέβητας επιτρέπει έως 5 προσπάθειες απεμπλοκής σε 15 λεπτά (πίεσεις του πλήκτρου **Reset**). Στην έκτη προσπάθεια εντός 15 λεπτών ο λέβητας μπλοκάρει και η απεμπλοκή επιτυγχάνεται μόνο διακόπτοντας την ηλεκτρική τροφοδοσία. Σε περίπτωση που η εμπλοκή είναι σποραδική ή μεμονωμένο γεγονός δεν αποτελεί πρόβλημα.

Το πρώτο ψηφίο του κωδικού σφάλματος (π.χ. 1 01) υποδηλώνει τη λειτουργική μονάδα του λέβητα που παρουσίασε το σφάλμα:

- 1 - Πρωτεύον κύκλωμα
- 2 - Κύκλωμα ζεστού νερού
- 3 - Εσωτερικά ηλεκτρονικά
- 4 - Εξωτερικά ηλεκτρονικά
- 5 - Άναμμα και ανίχνευση
- 6 - Είσοδος αέρα - έξοδος καυσαερίων
- 7 - Θέρμανση πολλαπλών ζωνών

Ειδοποίηση δυσλειτουργίας

Η ένδειξη αυτή εμφανίζεται στην οθόνη με την ακόλουθη μορφή: 5 P1 = ΑΠΟΤΥΧΙΑ ΠΡΩΤΗΣ ΠΡΟΣΠΑΘΕΙΑΣ ΑΝΑΦΛΕΞΗΣ

Το πρώτο ψηφίο υποδηλώνει τη λειτουργική μονάδα και ακολουθεί ο χαρακτήρας P (προειδοποίηση) με τον αντίστοιχο κωδικό.



Tabella riepilogativa codici errori

Circuito Primario	
1 01	Sovratemperatura
1 02	Sensore di pressione in corto o non connesso
1 03	Circolazione Insufficiente
1 04	
1 05	
1 06	
1 07	
1 09	Pressione impianto > 3 bar
1 10	Circuito aperto o cortocircuito sonda mandata risc.
1 11	Mancanza acqua (richiesto riempimento)
1 12	Circuito aperto o cortocircuito sonda ritorno risc
1 14	Circuito aperto o Cortocircuito sonda esterna
1 16	Termostato pavimento aperto
1 18	Problema alle sonde circuito primario
1 P1	Segnalazione circolazione insufficiente
1 P2	
1 P3	
1 P4	Mancanza acqua (richiesto riempimento)
1 P5	Riempimento incompleto
1 P6	Riempimento incompleto
1 P7	Troppi riempimenti (+ di 5 in 50 minuti)
Circuito Sanitario	
2 01	Circuito aperto o Cortocircuito sonda sanitario
2 02	Circuito aperto o cortocircuito sonda accumulato bassa
2 04	Circuito aperto o cortocircuito sonda collettore solare
2 07	Sovratemperatura collettore solare
2 08	Intervento antigelo collettore solare
	Kit solare (optional)
Parte Elettronica Interna	
3 01	Errore EEPROM display
3 02	Errore di comunicazione
3 03	Errore scheda principale
3 05	Errore scheda principale
3 06	Errore scheda principale
3 07	Errore scheda principale
3 P9	Avviso Manutenzione Programmata (Contattare Centro Assistenza)
Parte Elettronica Esterna	
4 07	Circuito aperto o Cortocircuito sonda ambiente (Periferiche bus - optional)
Accensione e rilevazione	
5 01	Mancanza fiamma
5 02	Rilevamento fiamma con valvola gas chiusa
5 P1	Primo tentativo di accensione fallito
5 P2	Secondo tentativo di accensione fallito
5 P3	Distacco fiamma
Ingresso Aria / Uscita Fumi	
6 04	Velocità ventilatore insufficiente
6 07	Consenso pressostato fumi precedente alla sequenza di accensione
6 P1	Ritardo consenso pressostato fumi
Multizone Riscaldamento (Moduli Gestione Zone - optional)	
7 01	Circuito aperto o cortocircuito sonda mandata riscaldamento ZONA 2
7 02	Circuito aperto o cortocircuito sonda ritorno riscaldamento ZONA 2
7 03	Circuito aperto o cortocircuito sonda mandata riscaldamento ZONA 3
7 04	Circuito aperto o cortocircuito sonda ritorno riscaldamento ZONA 3
7 05	Circuito aperto o cortocircuito sonda separatore idraulico
7 06	Sovratemperatura ZONA 2
7 07	Sovratemperatura ZONA 3

Συνοπτικός πίνακας κωδικών σφάλματος

Πρωτεύον κύκλωμα	
1 01	Υπερθέρμανση
1 02	Αισθητήρας πίεσης σε βραχυκύκλωμα ή μη συνδεδεμένος
1 03	Βραχυκύκλωμα ή αποσύνδεση αισθητήρα πίεσης
1 04	
1 05	
1 06	
1 07	
1 09	Πίεση εγκατάστασης > 3 bar
1 10	Ανοικτό κύκλωμα ή βραχυκύκλωμα αισθ. κατάθλ. θερμ.
1 11	Έλλειψη νερού (αίτηση πλήρωσης)
1 12	Ανοικτό κύκλωμα ή βραχυκύκλωμα αισθ. επιστρ. θερμ.
1 14	Ανοικτό κύκλωμα ή βραχυκύκλωμα εξωτερικού αισθητήρα
1 16	Θερμοστάτης δαπέδου ανοικτός
1 18	Πρόβλημα στον αισθητήρα πρωτεύοντος κυκλώματος
1 P1	Σήμανση ανεπαρκούς κυκλοφορίας
1 P2	
1 P3	
1 P4	
1 P5	
1 P6	
1 P7	
Κύκλωμα ζεστού νερού	
2 01	Ανοικτό κύκλωμα ή βραχυκύκλωμα αισθ. ζεστού νερού
2 02	Σφάλμα κάτω αισθ. μπόιλερ
2 04	Σφάλμα αισθητ. Ηλιακού
2 07	Μεγ. Θερμοκρ. Ηλιακού Συλλ.
2 08	Αντιπαγετική προστ. συλλεκ.
	Για λέβητα με συνδεδεμένο κιτ ηλιακού
Εσωτερικά ηλεκτρονικά	
3 01	Σφάλμα EPROM οθόνης
3 02	Σφάλμα επικοινωνίας
3 03	Σφάλμα κεντρικής πλακέτας
3 05	Σφάλμα κεντρικής πλακέτας
3 06	Σφάλμα κεντρικής πλακέτας
3 07	Σφάλμα κεντρικής πλακέτας
3 P9	Προγραμ. συντηρ. - Καλέστε το σέρβις
Εξωτερικά ηλεκτρονικά	
4 07	Ανοικτό κύκλωμα ή βραχυκύκλωμα αισθητήρα περιβάλλοντος (εάν υπάρχει)
Άναμμα και ανίχνευση	
5 01	Απουσία φλόγας
5 02	Ανίχνευση φλόγας με βαλβίδα αερίου κλειστή
5 P1	Αποτυχία πρώτης προσπάθειας ανάφλεξης
5 P2	Αποτυχία δεύτερης προσπάθειας ανάφλεξης
5 P3	Αποκόλληση φλόγας
Είσοδος αέρα / έξοδος καυσαερίων	
6 12	Αισθητήρας θερμικής ασφάλειας, κομμένο κύκλωμα
6 10	Ανεπαρκής ταχύτητα ανεμιστήρα
Θέρμανση πολλαπλών ζωνών	
7 01	Σφάλμα αισθητ. Προς. Ζώνης2
7 02	Σφάλμα αισθητ. Επιστ. Ζώνης2
7 03	Σφάλμα αισθητ. Προς. Ζώνης3
7 04	Σφάλμα αισθητ. Επιστ. Ζώνης3
7 05	Σφάλμα αισθητ. Υδραυλ. Διαχ.
7 06	Υπερθέρμανση Ζώνης2
7 07	Υπερθέρμανση Ζώνης3

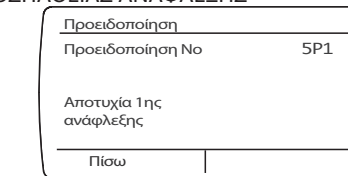
Funzione Antigelo

Se la sonda NTC di mandata misura una temperatura sotto 8°C il circolatore rimane in funzione per 2 minuti e la valvola tre vie durante tale periodo, è commutata in sanitario e riscaldamento ad intervalli di un minuto. Dopo i primi due minuti di circolazione si possono verificare i seguenti casi:

- A) se la temperatura di mandata è superiore a 8°C, la circolazione viene interrotta;
- B) se la temperatura mandata è compresa tra 4°C e 8°C si fanno altri due minuti di circolazione (1 sul circuito riscaldamento, 1 sul sanitario); nel caso si effettuino più di 10 cicli la caldaia passa al caso C
- C) se la temperatura di mandata è inferiore a 4°C si accende il bruciatore alla minima potenza fino a quando la temperatura raggiunge i 30°C.

Se la sonda NTC di mandata è danneggiata, la funzione viene esplicata dalla sonda di ritorno. Il bruciatore non si accende e si attiva il circolatore, come sopra indicato, quando la temperatura misurata è < 8°C.

Il bruciatore viene comunque tenuto spento anche in caso di blocco o arresto di sicurezza.

La protezione antigelo è attiva solo con la caldaia perfettamente funzionante:

- la pressione dell'installazione è sufficiente
- la caldaia è alimentata elettricamente
- il gas viene erogato.

Αντιπαγωτική λειτουργία

Εάν ο αισθητήρας NTC στην κατάθλιψη μετρήσει θερμοκρασία κάτω των 8°C, ο κυκλοφορητής παραμένει σε λειτουργία επί 2 λεπτά και η τρίοδη βαλβίδα εκτελεί τη μεταγωγή μεταξύ ζεστού νερού και θέρμανσης ανά διαστήματα του ενός λεπτού. Μετά τα πρώτα δύο λεπτά μπορούν να υπάρξουν οι ακόλουθες περιπτώσεις:

- A) Εάν η θερμοκρασία κατάθλιψης υπερβεί τους 8°C ο κυκλοφορητής διακόπτει τη λειτουργία του
- B) Εάν η θερμοκρασία κατάθλιψης είναι >4°C και >8°C ο κυκλοφορητής λειτουργεί για άλλα 2 λεπτά (1 στο κύκλωμα θέρμανσης και 1 στο κύκλωμα ζεστού νερού). Σε περίπτωση που ο αριθμός των κύκλων υπερβεί του 10, ο λέβητας περνά στην περίπτωση C
- C) Εάν η θερμοκρασία κατάθλιψης είναι <4°C, ανάβει ο καυστήρας στην ελάχιστη ισχύ έως τους 30°C.

Εάν ο αισθητήρας NTC είναι ανοικτός, η λειτουργία ελέγχεται από τον αισθητήρα επιστροφής. Ο καυστήρας δεν ανάβει και ενεργοποιείται ο κυκλοφορητής με την ίδια διαδικασία όταν η θερμοκρασία είναι <8°C.

Ο καυστήρας παραμένει σβηστός και σε περίπτωση εμπλοκής ή σβησίματος ασφαλείας. Η αντιπαγωτική προστασία είναι ενεργή μόνο όταν ο λέβητας λειτουργεί κανονικά:

- υπάρχει επαρκής πίεση στην εγκατάσταση
- η ηλεκτρική τροφοδοσία είναι συνδεδεμένη
- υπάρχει παροχή αερίου.

Accesso ai Menu di impostazione - regolazione - diagnostica

La caldaia permette di gestire in maniera completa il sistema di riscaldamento e produzione di acqua calda ad uso sanitario.

La navigazione all'interno dei menu permette di personalizzare il sistema caldaia + periferiche connesse ottimizzando il funzionamento per il massimo comfort ed il massimo risparmio. Inoltre fornisce importanti informazioni relative al buon funzionamento della caldaia.

I menu disponibili sono i seguenti:

0	Data-Ora-Lingua - vedi manuale Controllo Remoto
0 0	Selezione Lingua Display
0 1	Impostazione Data e Ora
0 2	Aggiornamento automatico ora legale
1	Programmazione oraria - vedi manuale Controllo Remoto
2	Parametri Caldaia
2 1	Codice d'accesso (<i>accesso riservato tecnico qualificato</i>)
2 2	Impostazioni Generali
2 3	Parametri Riscaldamento Parte 1
2 4	Parametri Riscaldamento Parte 2
2 5	Parametri Sanitario
2 9	Reset Menù 2
3	Solare & Bollitore
3 0	Impostazioni generali
4	Parametri Zona 1 (se presenti periferiche modulanti)
4 0	Impostazione Temperature zona 1
4 1	Codice d'accesso (<i>accesso riservato tecnico qualificato</i>)
4 2	Impostazione zona 1
4 3	Diagnostica
5	Parametri Zona 2 (se presenti periferiche modulanti)
5 0	Impostazione Temperature zona 2
5 1	Codice d'accesso (<i>accesso riservato tecnico qualificato</i>)
5 2	Impostazione zona 2
5 3	Diagnostica Zona 2
5 5	Multizone
6	Parametri Zona 3 (se presenti periferiche modulanti)
6 0	Impostazione Temperature zona 3
6 1	Codice d'accesso (<i>accesso riservato tecnico qualificato</i>)
6 2	Impostazione zona 3
6 3	Diagnostica Zona 3
7	Test & Utilities
8	Parametri assistenza
8 1	Codice d'accesso (<i>accesso riservato tecnico qualificato</i>)
8 2	Caldaia
8 3	Temperature caldaia
8 4	Solare e bollitore (se presenti)
8 5	Service - Assistenza Tecnica
8 6	Statistiche
8 7	NON ATTIVO
8 8	Elenco errori
8 9	Dati Centro Assistenza
Menu Clima Manager - vedi manuale Controllo Remoto	
Menu INFO - vedi manuale Controllo Remoto	

Πρόσβαση στα μενού προγραμματισμού - ρύθμισης - διαγνωστικού ελέγχου

Ο λέβητας επιτρέπει την πλήρη διαχείριση του συστήματος θέρμανσης και παραγωγής ζεστού νερού.

Η πλοήγηση στο εσωτερικό των μενού επιτρέπει τη ρύθμιση του συστήματος του λέβητα βελτιστοποιώντας τη λειτουργία για τη μέγιστη άνεση και εξοικονόμηση ενέργειας. Παρέχει επίσης σημαντικές πληροφορίες σχετικά με τη σωστή λειτουργία του λέβητα.

Τα διαθέσιμα μενού είναι:

0	Ημερομηνία - Ώρα - Γλώσσα - βλέπε εγχειρίδιο Χειριστηρίου Αποστάσεως
0 0	Επιλογή γλώσσας οθόνης
0 1	Ρύθμιση ημερομηνίας και ώρας
0 2	Αυτόματη ενημέρωση θερινής ώρας
1	Χρονοπρογραμματισμός - βλέπε εγχειρίδιο Χειριστηρίου Αποστάσεως
2	Παράμετροι λέβητα
2 1	Κωδικός πρόσβασης (μόνο για εξειδικευμένο τεχνικό)
2 2	Γενικές ρυθμίσεις
2 3	Παράμετροι θέρμανσης Μέρος 1
2 4	Παράμετροι θέρμανσης Μέρος 2
2 5	Παράμετροι ζεστού νερού
2 9	Reset Μενού 2
3	Ηλιακός θερμοσίφωνα και μπόιλερ
3 0	Γενικές ρυθμίσεις
3 1	Κωδικός πρόσβασης (μόνο για εξειδικευμένο τεχνικό)
3 2	Γενικές ρυθμίσεις
4	Παράμετροι ζώνης 1 (με περιφερειακά ρύθμισης)
4 0	Προγραμματισμός θερμοκρασιών ζώνης 1
4 1	Κωδικός πρόσβασης (μόνο για εξειδικευμένο τεχνικό)
4 2	Προγραμματισμός ζώνης 1
4 3	Διαγνωστικός έλεγχος
5	Παράμετροι ζώνης 2 (με περιφερειακά ρύθμισης)
5 0	Προγραμματισμός θερμοκρασιών ζώνης 2
5 1	Κωδικός πρόσβασης (μόνο για εξειδικευμένο τεχνικό)
5 2	Προγραμματισμός ζώνης 2
5 3	Διαγνωστικός έλεγχος
5 5	Πολυζωνικά
6	Παράμετροι ζώνης 3 (με περιφερειακά ρύθμισης)
6 0	Προγραμματισμός θερμοκρασιών ζώνης 3
6 1	Κωδικός πρόσβασης (μόνο για εξειδικευμένο τεχνικό)
6 2	Προγραμματισμός ζώνης 3
6 3	Διαγνωστικός έλεγχος
7	Τεστ και βοηθητικές λειτουργίες
8	Παράμετροι Σέρβις
8 1	Κωδικός πρόσβασης (μόνο για εξειδικευμένο τεχνικό)
8 2	Λέβητας
8 3	Θερμοκρασίες λέβητα
8 4	Ηλιακός θερμοσίφωνα και μπόιλερ (εάν υπάρχουν)
8 5	Σέρβις
8 6	Στατιστικά
8 7	εάν υπάρχει
8 8	Κατάλογος σφαλμάτων
8 9	Στοιχεία Σέρβις
Μενού Clima manager - βλέπε εγχειρίδιο Χειριστηρίου Αποστάσεως	
Μενού INFO - βλέπε εγχειρίδιο Χειριστηρίου Αποστάσεως	

I parametri relativi ad ogni singolo menu sono riportati nelle pagine seguenti.

L'accesso e la modifica dei vari parametri viene effettuata dal Clima Manager attraverso il tasto MENU e la manopola.

Οι παράμετροι των μεμονωμένων μενού παρουσιάζονται στη συνέχεια.

Η πρόσβαση και η τροποποίηση των διαφόρων παραμέτρων διενεργείται από τον Clima Manager με το κουμπί Μενού και τον επιλογή.

Per accedere ai menu di regolazione procedere come segue:

1. Premere il tasto Menu
2. Ruotare la manopola e selezionare il menu - es. menu 2 "Parametri caldaia".



Menu	
0 Data-Ora-Lingua	
1 Programmazione oraria	
2 Parametri caldaia	
3 Solare & Bollitore	
4 Parametri Zona 1	
5 Parametri Zona 2	
Esci	Conferma

3. Premere il tasto Conferma

2 Parametri caldaia	
21 Codice d'accesso	
22 Impostazioni Generali	
23 Riscaldamento Parte 1	
24 Riscaldamento Parte 2	
25 Sanitario	
Esci	Conferma

4. Premere nuovamente il tasto Conferma per accedere al parametro 21 "Codice d'accesso"

Attenzione! I menu riservati al tecnico qualificato sono accessibili solo dopo aver impostato il codice d'accesso.

5. Premere il tasto Conferma
6. Ruotare la manopola per inserire il codice d'accesso "234".
7. Premere il tasto Conferma

Codice d'Accesso	
Inserisci codice	
222	
Esci	Conferma

Codice d'Accesso	
Inserisci codice	
234	
Esci	Conferma

2 Parametri caldaia	
21 Codice d'accesso	
22 Impostazioni Generali	
23 Riscaldamento Parte 1	
24 Riscaldamento Parte 2	
25 Sanitario	
Esci	Conferma

8. Ruotare la manopola per selezione il sottomenu, es. 23 "Riscaldamento Parte 1"
9. Premere il tasto Conferma per accedere ai parametri.

23 Riscaldamento-1	
230 Livello Max P Ass	97
231 Livello Max P Reg	97
235 Tipo Ritardo	1
236 Tempo Anticicl	
237 Post circ Risc	
Esci	Conferma

10. Ruotare la manopola per selezionare il parametro, es. 231 "Livello Massima Potenza riscaldamento regolabile"
11. Premere il tasto Conferma per accedere al parametro.

Codice param: 231	
Livello Max Pot Riscald Regolabile	
97	
Esci	Conferma

12. Ruotare la manopola per modificare il valore.
13. Premere il tasto Conferma per memorizzare la modifica, altrimenti premere il tasto Esci per uscire dal parametro senza memorizzare.

Premere Esci fino a tornare alla normale visualizzazione. Per i menu che non richiedono il codice d'accesso il passaggio dal menu al sotto-menu è diretto.

Gia πρόσβαση στο μενού ρύθμισης προχωρήστε ως ακολούθως:

1. Πιέστε το κουμπί Μενού
2. Στρέψτε τον επιλογή και επιλέξτε το μενού - π.χ. μενού 2 "Παράμετροι λέβητα".



Μενού	
0 Όρα-Ημερομ-Γλώσσα	
1 Ρύθμιση ωραρίων	
2 Παράμετροι λέβητα	
3 Ηλιακό και Μπόιλερ	
4 Παράμετροι Ζώνης 1	
5 Παράμετροι Ζώνης 2	
Παράλειψη	Επικύρωση

3. Πιέστε το κουμπί Επιβεβαίωσης

2 Παράμετροι λέβητα	
21 Κωδικός Υπηρεσίας	
22 Γενικά	
23 Κεντρ. Θέρμανση-1	
24 Κεντρ. Θέρμανση-2	
25 Ζεστό Νερό Χρήσης	
Πίσω	Επικύρωση

4. Πιέστε εκ νέου το κουμπί Επιβεβαίωσης για πρόσβαση στην παράμετρο 21 "Κωδικός πρόσβασης"

Προσοχή! Τα μενού που απευθύνονται στον ειδικευμένο τεχνικό είναι προσβάσιμα μόνο αφού θέσετε τον κωδικό πρόσβασης.

5. Πιέστε το κουμπί Επιβεβαίωσης
6. Στρέψτε τον επιλογή για να εισάγετε τον κωδικό πρόσβασης «234».
7. Πιέστε το κουμπί Επιβεβαίωσης

Κωδικός Υπηρεσίας	
Εισάγετε κωδικό	
222	
Πίσω	Επικύρωση

Κωδικός Υπηρεσίας	
Εισάγετε κωδικό	
234	
Πίσω	Επικύρωση

2 Παράμετροι λέβητα	
21 Κωδικός Υπηρεσίας	
22 Γενικά	
23 Κεντρ. Θέρμανση-1	
24 Κεντρ. Θέρμανση-2	
25 Ζεστό Νερό Χρήσης	
Πίσω	Επικύρωση

8. Στρέψτε τον επιλογή για να επιλέξετε το υπομενού, π.χ. 23 «Θέρμανση Μέρους 1».
9. Πιέστε το κουμπί Επιβεβαίωση για πρόσβαση στις παραμέτρους.

23 Κεντρ. Θέρμανση-1	
230 Μεγ. Απόλυτη Ισχύς ΚΘ	97
231 Μέγιστη Ρυθμιζόμενη Ισχύς ΚΘ	97
235 Τρόπος καθυστέρησης ανάφλεξης	1
236 Χρόνος καθυστέρησης	
237 Μετα-κυκλοφορία/αντίστροφος ΚΘ	
Πίσω	Επικύρωση

10. Στρέψτε τον επιλογή για να επιλέξετε την παράμετρο, π.χ. 231 «Επίπεδο Μέγιστης Ρυθμιζόμενης Ισχύος Θέρμανσης»

11. Πιέστε το κουμπί Επιβεβαίωσης για πρόσβαση στην παράμετρο.

Κωδικός Παραμ.: 231	
Μέγιστη Ρυθμιζόμενη ισχύς ΚΘ	
97	
Πίσω	Επικύρωση

12. Στρέψτε τον επιλογή για να αλλάξετε την τιμή.
13. Πιέστε το κουμπί Επιβεβαίωσης για να αποθηκεύσετε την τροποποίηση, διαφορετικά πιέστε το κουμπί Έξοδος για να βγείτε από την παράμετρο χωρίς αποθήκευση.

Πιέστε Έξοδος μέχρι να επιστρέψετε στην κανονική απεικόνιση.

menu	sotto-menu	parametro	descrizione	range	impostazioni di fabbrica	
0	IMPOSTAZIONE ORA, DATA, LINGUA					Vedi manuale del Controllo Remoto
1	PROGRAMMAZIONE ORARIA					Vedi manuale del Controllo Remoto
2	IMPOSTAZIONE PARAMETRI CALDAIA					
2	1	INSERIMENTO CODICE D'ACCESSO			222	ruotare la manopola per selezionare 234 e premere il tasto Conferma
2	2	IMPOSTAZIONI GENERALI CALDAIA				
2	2	0	Lenta Accensione	da 0 a 99		vedi paragrafo Regolazioni Gas
2	2	1	Temperatura antigelo Zone	da 2 a 10(°)	5	Il parametro è visualizzato solo con connessione a dispositivi modulanti - vedi istruzioni Kit (optional)
2	2	2	NON ATTIVO			
2	2	3	Selezione Termostato a pavimento o Termostato Ambiente 2	0 = Termostato di sicurezza pavimento 1 = Termostato Ambiente 2	0	
2	2	4	NON ATTIVO			
2	2	5	Ritardo partenza in riscaldamento	0= Disattivato 1= 10 secondi 2= 90 secondi 3= 210 secondi	0	Utilizzare con Clip-in 2 zone (optional)
2	2	6	NON ATTIVO			
2	2	7	NON ATTIVO			
2	2	8	Versione Caldaia - NON MODIFICARE	da 0 a 5	0	RISERVATO AL SAT Solo in caso di sostituzione della scheda elettronica
2	3	PARAMETRI RISCALDAMENTO - PARTE 1				
2	3	0	NON ATTIVO			
2	3	1	Max Potenza Riscaldamento regolabile	da 0 a 99		vedi paragrafo Regolazione Gas
2	3	2	Percentuale RPM Max Sanitario - NON MODIFICARE	da 0 a 99		RISERVATO AL SAT Solo in caso di sostituzione della scheda elettronica - vedi tabella regolazione gas
2	3	3	Percentuale RPM min - NON MODIFICARE	da 0 a 99		
2	3	4	Percentuale RPM Max Riscaldamento - NON MODIFICARE	da 0 a 99		
2	3	5	Selezione Tipologia ritardo d'accensione in riscaldamento	0 = Manuale 1 = automatico	1	vedi paragrafo Regolazione Gas
2	3	6	Impostazione tempo ritardo d'accensione in riscaldamento	da 0 a 7 (minuti)	3	
2	3	7	Post-circolazione riscaldamento	da 0 a 15 (minuti) o CO (in continuo)	3	
2	3	8	Tipologia di funzionamento del circolatore	0 = Bassa Velocità 1 = Alta Velocità 2 = Modulante	2	
2	3	9	Impostazione del Delta T Modulazione Circolatore Tale parametro permette di impostare la differenza di temperatura tra mandata e ritorno che determina la commutazione tra bassa ed alta velocità del circolatore Es: param. 239 = 20 se la Tman - Trit > di 20 °C il circolatore viene attivato alla massima velocità. Se Tman - Trit < di 20 - 2°C il circolatore viene attivato alla minima velocità. Il tempo di attesa minimo per il cambio di velocità è di 5 minuti.	da 10 a 30 (°C)	20	Da impostare con funzionamento del circolatore in modalità modulante
2	4	PARAMETRI RISCALDAMENTO - PARTE 2				
2	4	0	Impostazione della pressione minima circuito riscaldamento - vedi funzione riempimento semiautomatico	da 3 a 4 (bar/10)	4	se la pressione scende fino al valore minimo impostato la caldaia si blocca e segnalerà l'errore 111 richiedendo il riempimento
2	4	1	Impostazione pressione circuito riscaldamento per segnalazione richiesta di riempimento - vedi funzione riempimento semiautomatico	da 4 a 8 (bar/10)	6	se la pressione scende fino al valore di allerta impostato la caldaia segnalerà un avviso di malfunzionamento 1P4 per circolazione insufficiente, sul display del Clima Manager comparirà la richiesta di riempimento

μενού	υπομενού	παράμετρος	περιγραφή	τιμές	εργοστάθ. ρυθμίσεις
-------	----------	------------	-----------	-------	---------------------

0	ΡΥΘΜΙΣΗ ΩΡΑΣ, ΗΜΕΡΟΜΗΝΙΑΣ, ΓΛΩΣΣΑΣ Βλέπε εγχειρίδιο του Εξ Αποστάσεως Χειριστηρίου				
1	ΧΡΟΝΟΠΡΟΓΡΑΜΜΑΤΙΣΜΟΣ Βλέπε εγχειρίδιο του Εξ Αποστάσεως Χειριστηρίου				
2	ΠΡΟΓΡΑΜΜΑΤΙΣΜΟΣ ΠΑΡΑΜΕΤΡΩΝ ΛΕΒΗΤΑ				
2	1	ΕΙΣΑΓΩΓΗ ΚΩΔΙΚΟΥ ΠΡΟΣΒΑΣΗΣ			222 στρέψτε τον επιλογέα για να εισάγετε 234 και πιάστε το κουμπί Επιβεβαίωσης.
2	2	ΓΕΝΙΚΕΣ ΡΥΘΜΙΣΕΙΣ ΛΕΒΗΤΑ			
2	2	0	Μαλακή ανάφλεξη	0 - 99	Βλ. παρ. Ρυθμίσεις αερίου
2	2	1	Αντιπαγετική Θερμοκρ. Ζώνης	2-10 (°C)	5 Η παράμετρος εμφανίζεται μόνο με συνδεδεμένες διατάξεις ρύθμισης
2	2	2	ΑΝΕΝΕΡΓΟ		
2	2	3	Επιλογή Θερμοστάτη δαπέδου ή Θερμοστάτη Περιβάλλοντος περιοχής 2	0 = Θερμοστάτης ασφαλείας δαπέδου 1 = Θερμοστάτης Περιβάλλοντος περιοχής 2	0
2	2	4	ΑΝΕΝΕΡΓΟ		
2	2	5	Καθυστερήση έναρξης θέρμανσης	0 = απενεργοπ. 1 = 10 δευτ. 2 = 90 δευτ. 3 = 210 δευτ.	0
2	2	6	ΑΝΕΝΕΡΓΟ		
2	2	7	ΑΝΕΝΕΡΓΟ		
2	2	8	Μοντέλο λέβητα - ΝΑ ΜΗΝ ΤΡΟΠΟΠΟΙΕΙΤΑΙ	0 - 5	0 ΜΟΝΟ ΓΙΑ ΤΟ ΣΕΡΒΙΣ. Μόνο σε περίπτωση αντικατάστασης ηλεκτρονικής πλακέτας
2	3	ΠΑΡΑΜΕΤΡΟΙ ΘΕΡΜΑΝΣΗΣ - ΜΕΡΟΣ 1			
2	3	0	ΑΝΕΝΕΡΓΟ		
2	3	1	Μέγιστη ρυθμιζόμενη ισχύς θέρμανσης	0-99	βλ. παρ. Ρύθμιση αερίου
2	3	2	Ποσοστό Μέγιστων Σ.Α.Λ. Ζεστού νερού χρήσης ΜΗ ΤΡΟΠΟΠΟΙΗΣΙΜΟ	από 0 έως 99	ΠΡΟΟΡΙΖΕΤΑΙ ΑΠΟΚΛΕΙΣΤΙΚΑ ΓΙΑ ΤΗΝ ΥΠΗΡΕΣΙΑ ΤΕΧΝΙΚΗΣ ΥΠΟΣΤΗΡΙΞΗΣ Μόνο σε περίπτωση αλλαγής αερίου ή αντικατάστασης ηλεκτρονικής κάρτας βλ. πίνακα ρύθμισης αερίου
2	3	3	Ποσοστό ελάχιστων Σ.Α.Λ. ΜΗ ΤΡΟΠΟΠΟΙΗΣΙΜΟ	από 0 έως 99	
2	3	4	Ποσοστό μέγιστων Σ.Α.Λ. Θέρμανσης ΜΗ ΤΡΟΠΟΠΟΙΗΣΙΜΟ	από 0 έως 99	
2	3	5	Επιλογή τύπου καθυστέρησης ανάφλεξης σε θέρμανση	0 = χειροκίνητη 1 = αυτόματη	1 βλ. παρ. Ρύθμιση αερίου
2	3	6	Προγραμματισμός χρόνου καθυστέρησης ανάφλεξης σε θέρμανση	0-7 (λεπτά)	3
2	3	7	Παράταση κυκλοφορίας σε θέρμανση	0-15 (λεπτά) ή CO (συνεχής)	3
2	3	8	Τύπος λειτουργίας κυκλοφορητή	0 = χαμηλή ταχύτητα 1 = υψηλή ταχύτητα 2 = ρυθμιζόμενη	2
2	3	9	Προγραμματισμός ΔΤ ρύθμισης κυκλοφορητή	10-30 (°C)	20 Προγραμματισμός για λειτουργία ρύθμισης του κυκλοφορητή
<p>Η παράμετρος αυτή επιτρέπει τον προγραμματισμό της διαφοράς θερμοκρασίας μεταξύ κατάθλιψης και επιστροφής για τη μεταγωγή του κυκλοφορητή από χαμηλή σε υψηλή ταχύτητα. π.χ. παράμ. 239 = 20. Εάν Tκατ - Tεπ > 20°C ενεργοποιείται η μέγιστη ταχύτητα του κυκλοφορητή. Εάν Tκατ - Tεπ < 20 - 2°C ενεργοποιείται η ελάχιστη ταχύτητα κυκλοφορητή. Ο ελάχιστος χρόνος αναμονής για αλλαγή ταχύτητας είναι 5 λεπτά.</p>					
2	4	ΠΑΡΑΜΕΤΡΟΙ ΘΕΡΜΑΝΣΗΣ - ΜΕΡΟΣ 2			
2	4	0	Προγραμματισμός ελάχιστης πίεσης νερού - βλ. λειτουργία ημιαυτόματης πλήρωσης	3-4 (0,x bar)	4 εάν η πίεση πέσει έως την ελάχιστη τιμή, ο λέβητας μπλοκάρει και επισημαίνει το σφάλμα 111 ζητώντας την πίεση του πλήκτρου Πλήρωσης
2	4	1	Προγραμματισμός πίεσης κυκλώματος θέρμανσης για σήμανση ανάγκης πλήρωσης - βλ. λειτουργία ημιαυτόματης πλήρωσης	4-8 (0,x bar)	6 ανηπίεσηκατέλθειμέχριτηντεθείσατιμή συναγερού ο λέβητας θα επισημάνει μια ειδοποίηση δυσλειτουργίας 1P4 λόγω ανεπαρκούς κυκλοφορίας, στην οθόνη του Clima Manager θα εμφανιστεί το αίτημα πλήρωσης

menu	sotto-menu	parametro	descrizione	range	impostazioni di fabbrica		
2	4	2	Impostazione della pressione di arresto del riempimento semiautomatico	da 9 a 15 (bar/10)	12	dopo aver attivato il riempimento, non appena si raggiunge la pressione impostata, la funzione si disattiva.	
2	4	3	Post-ventilazione dopo richiesta riscaldamento	0 = OFF (durata 5 secondi) 1 = ON (durata 3 minuti)	0		
2	4	4	Tempo incremento temperatura riscaldamento	da 0 a 60 (minuti)	16	attivo solo con T. A. on/off e Termoregolazione attivata (parametro 421 o 521 su 01 = Dispositivi ON/OFF)	
			Tale parametro permette di impostare il tempo di attesa prima dell'aumento automatico della temperatura di mandata con step di 4°C (max 12°C) Se tale parametro rimane con valore 0 tale funzione non è attiva.				
2	4	5	NON ATTIVO				
2	4	6	NON ATTIVO				
2	4	7	Indicazione dispositivo per rilevazione pressione circuito riscaldamento	0 = Solo sonde temperatura 1 = Pressostato di minima 2 = Sensore di pressione	2	RISERVATO AL SAT Solo in caso di sostituzione della scheda elettronica	
2	4	8	Abilitazione riempimento semiautomatico	0 = OFF 1 = ON	1	RISERVATO AL SAT Solo in caso di sostituzione della scheda elettronica	
2	5	PARAMETRI SANITARIO					
2	5	0	Funzione COMFORT	0 = Disabilitata 1 = Temporizzata 2 = Sempre attiva	0	Temporizzata = Programmazione oraria del confort dal CLIMA MANAGER	
			L'apparecchio consente di aumentare il comfort nell'erogazione di acqua sanitaria tramite la funzione "COMFORT". Tale funzione mantiene caldo lo scambiatore secondario durante i periodi di inattività della caldaia; ciò al fine di aumentare il benessere termico iniziale di prelievo di acqua erogando a una temperatura maggiore. Nota: Tale funzione può essere attivata o disattivata anche premendo il tasto COMFORT.				
2	5	1	Ritardo d'accensione durante un ciclo COMFORT	da 0 a 120 minuti	0		
2	5	2	Ritardo partenza in sanitario	da 5 a 200 (da 0,5 a 20 secondi)	5	Anti-colpo d'ariete	
2	5	3	Logica spegnimento bruciatore in sanitario	0 = Anticalcare (stop a > 67°C) 1 = Set-point +4°C	0	Impostare ad 1 con Clip-in solare collegato	
2	5	4	Post-circolazione e post-ventilazione dopo prelievo sanitario	0 = OFF 1 = ON (= 3 minuti)	0		
2	5	5	Ritardo partenza in riscaldamento dopo prelievo sanitario	da 0 a 30 (minuti)	0		
2	9	RESET MENU 2					
2	9	0	Ripristino, in automatico, delle impostazioni di fabbrica del menu 2	Si No		Per resettare i parametri selezionare SI e premere il tasto Conferma	
3	CALDAIE CON BOLLITORE (INTERNO O ESTERNO) E COLLEGAMENTO A IMPIANTI SOLARI						
3	0	IMPOSTAZIONI GENERALI					
3	0	0	Impostazione temperatura accumulo - NON ATTIVO				
3	0	1	NON ATTIVO				
3	0	2	NON ATTIVO				
3	1	INSERIMENTO CODICE D'ACCESSO				222	ruotare la manopola per selezionare 234 e premere il tasto Conferma
3	2	IMPOSTAZIONI SPECIALI					
3	2	0	Funzione antilegionella - NON ATTIVO				
3	2	1	NON ATTIVO				
3	2	2	NON ATTIVO				
3	2	3	Delta T Temperatura collettore per attivazione circolatore	da 0 a 30 (°C)	8	Attivi solo con Clip-in solare collegato (optional)	
3	2	4	Delta T Temperatura collettore per Stop circolatore	da 0 a 30 (°C)	4		
3	2	5	Temperatura minima collettore per attivazione circolatore	da 10 a 90 (°C)	30		
3	2	6	Colpo al collettore		0		
3	2	7	Funzione Recooling		0		
3	2	8	NON ATTIVO				
3	2	9	Temperatura antigelo collettore	da -20 a +5	0		

μενού	υπομενού	παράμετρος	περιγραφή	τιμές	εργostas. ρυθμίσεις	
2	4	2	Προγραμματισμός πίεσης διακοπής ημιαυτόματης πλήρωσης	9-15 (0,x - 1,x bar)	12	μετά την έναρξη της πλήρωσης, μόλις επιτευχθεί η προγραμματισμένη πίεση η λειτουργία πλήρωσης διακόπτεται
2	4	3	Παράταση αερισμού μετά την αίτηση θέρμανσης	0 = OFF (5 δευτ.) 1 = ON (3 λεπτά)	0	
2	4	4	Χρόνος αύξησης θερμοκρασίας θέρμανσης	0-60 (λεπτά)		ενεργή μόνο με θερμοστ. περιβ. On/Off και ενεργοποιημένη θερμορύθμιση (παρ. 421 ή 521 στο 01 = Διατάξεις ON/OFF)
			H παράμετρος αυτή επιτρέπει τον προγραμματισμό του χρόνου αναμονής πριν την αυτόματη αύξηση της θερμοκρασίας κατάθλιψης με βήματα των 4°C (έως 12°C). Εάν η παράμετρος παραμείνει με τιμή 00, η λειτουργία δεν είναι ενεργή.			
2	4	5	ANENERΓO			
2	4	6	ANENERΓO			
2	4	7	Ένδειξη διάταξης ανίχνευσης πίεσης κυκλώματος θέρμανσης	0 = μόνο αισθητ. θερμ. 1 = Πιεζοστ. χαμηλής 2 = αισθητ. πίεσης	2	ΜΟΝΟ ΓΙΑ ΤΟ ΣΕΡΒΙΣ. Μόνο σε περίπτωση αντικατάστασης ηλεκτρονικής πλακέτας
2	4	8	Ενεργοποίηση ημιαυτόματης πλήρωσης	0 = OFF 1 = ON	1	ΜΟΝΟ ΓΙΑ ΤΟ ΣΕΡΒΙΣ. ΜΟΝΟ ΣΕ ΠΕΡΙΠΤΩΣΗ ΑΝΤΙΚΑΤΑΣΤΑΣΗΣ ΗΛΕΚΤΡΟΝΙΚΗΣ ΠΛΑΚΕΤΑΣ
2	5	ΠΑΡΑΜΕΤΡΟΙ ΖΕΣΤΟΥ ΝΕΡΟΥ				
2	5	0	Λειτουργία COMFORT	0 = απενεργοπ. 1 = με χρονοδιακόπτη 2 = πάντα ενεργή	0	
			H συσκευή επιτρέπει περισσότερη άνεση στην παροχή ζεστού νερού μέσω της λειτουργίας COMFORT. H λειτουργία διατηρεί ζεστό τον δευτερεύοντα εναλλάκτη στις περιόδους εκτός λειτουργίας του λέβητα για να παρέχει περισσότερη άνεση όταν ζητηθεί ζεστό νερό το οποίο παρέχεται αρχικά με υψηλότερη θερμοκρασία. Με τη λειτουργία ενεργοποιημένη στην οθόνη εμφανίζεται η ένδειξη COMFORT. Σημ.: H λειτουργία μπορεί να ενεργοποιηθεί και απενεργοποιηθεί πιέζοντας και το πλήκτρο COMFORT.			
2	5	1	Χρόνος Καθυστέρησης	0-120 (λεπτά)	0	
2	5	2	Καθυστέρηση εκκίνησης παραγωγής ζεστού νερού	5-20 (από 0,5 έως 20 δευτ.)	5	Προστασία από υδραυλικό πλήγμα
2	5	3	Λογική σβησίματος καυστήρα σε παραγωγή ζεστού νερού	0 = προστ. από άλατα (στοπ >67°C) 1 = ρύθμιση +4°C	0	
2	5	4	Παράταση κυκλοφορίας και αερισμού μετά από παροχή ζεστού νερού	0 = OFF 1 = ON (=3 λεπτά)	0	
2	5	5	Καθυστέρηση εκκίνησης θέρμανσης μετά από παροχή ζεστού νερού	0-30 (λεπτά)	0	
2	9	ΕΠΑΝΑΦΟΡΑ ΜΕΝΟΥ 2				
2	9	0	Αυτοματη επαναφορα εργοστασιακων ρυθμισεων του μενου 2	Ναι Όχι		Για να κάνετε reset στις παραμέτρους επιλέξτε ΝΑΙ και πιέστε το κουμπί Επιβεβαίωσης
3	ΛΕΒΗΤΕΣ ΜΕ (ΕΣΩΤΕΡΙΚΟ Ή ΕΞΩΤΕΡΙΚΟ) ΜΠΟΪΛΕΡ ΚΑΙ ΣΥΝΔΕΣΗ ΜΕ ΗΛΙΑΚΟ ΘΕΡΜΟΣΙΦΩΝΑ					
3	0	ΓΕΝΙΚΕΣ ΡΥΘΜΙΣΕΙΣ				
3	0	0	Ορισμός Θερμοκ. Μπόιλερ - ANENERΓO			
3	0	1	ANENERΓO			
3	0	2	ANENERΓO			
3	1	ΕΙΣΑΓΩΓΗ ΚΩΔΙΚΟΥ ΠΡΟΣΒΑΣΗΣ			222	στρέψτε τον επιλογέα για να εισάγετε 234 και πιέστε το κουμπί Επιβεβαίωσης.
3	2	ΕΙΔΙΚΕΣ ΤΟΠΟΘΕΤΗΣΕΙΣ				
3	2	0	Λειτουργία Αντί-λεγιονέλας - ANENERΓO			
3	2	1	ANENERΓO			
3	2	2	ANENERΓO			
3	2	3	Συλλ:ΔΤ αντλία ON	0 - 30 (°C)	8	Ενεργό μόνο με Clip-in ηλιακού συνδεδεμένο
3	2	4	Συλλ:ΔΤ αντλία OFF	0 - 30 (°C)	4	
3	2	5	Ελαχ.Θερμ.Αντλία ON	10 - 90 (°C)	30	
3	2	6	Collectorkick			
3	2	7	Λειτ. Recooling			
3	2	8	ANENERΓO			
3	2	9	Θερμ. αντιπαγετικής προστασίας συλλεκτών	-20 - +5 (°C)	0	

menu	sotto-menu	parametro	descrizione	range	impostazioni di fabbrica	
------	------------	-----------	-------------	-------	--------------------------	--

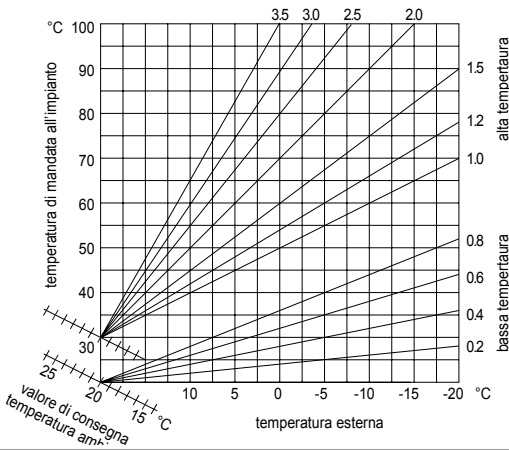
4	PARAMETRI ZONA 1					
4	0	IMPOSTAZIONE TEMPERATURE ZONA 1				
4	0	0	Impostazione Temperatura Giorno Zona 1	da 10 a 30 (°C)	19	Il parametro è visualizzato solo con connessione a dispositivi modulanti - vedi istruzioni Kit (optional)
4	0	1	Impostazione Temperatura Notte Zona 1	da 10 a 30 (°C)	16	
4	0	2	Impostazione Temperatura Fissa Riscaldamento	da 35 a 85 (°C)	70	Da impostare per termoregolazione a temperatura fissa (vedi 421)
4	1	INSERIMENTO CODICE D'ACCESSO			222	ruotare la manopola per selezionare 234 e premere il tasto Conferma
4	2	IMPOSTAZIONE ZONA 1				
4	2	0	Impostazione Range Temperature	0 = da 20 a 45 °C (basse temp) 1 = da 35 a 82 °C (alte temp)	1	Selezionare in base alla tipologia di impianto
4	2	1	Selezione Tipologia Termoregolazione in base alle periferiche connesse	0 = Temperatura fissa di mandata 1 = Dispositivi ON/OFF 2 = Solo Sonda Ambiente 3 = Solo Sonda Esterna 4 = Sonda Ambiente + S. Esterna	1	Per attivare la Termoregolazione premere il tasto Auto. Sul display del Clima Manager si illuminerà il simbolo 
4	2	2	Selezione curva Termoregolazione	da 0_2 a 3_5	1_5	<p>Nel caso di utilizzo della sonda esterna, la caldaia calcola la temperatura di mandata più idonea tenendo conto della temperatura all'esterno e del tipo di impianto. Il tipo di curva va scelta in funzione della temperatura di progetto dell'impianto e dell'entità delle dispersioni presenti nella struttura. Per impianti ad alta temperatura è possibile scegliere tra una delle curve a lato rappresentate.</p> 
4	2	3	Spostamento parallelo della curva di termoregolazione	da - 20 a + 20	0	
4	2	4	Impostazione influenza del sensore ambiente per il calcolo della temperatura di set-point - Termoregolazione attivata-	da 0 a 20	20	Se impostato a 0 la temperatura rilevata dal sensore ambiente non influisce sul calcolo del setpoint. Se a 20, la temperatura ambiente rilevata ha la massima influenza sul calcolo del setpoint.
4	2	5	Impostazione temperatura massima riscaldamento Zona 1	da 35 a 82 °C	82	se parametro 420 = 1 (impianti alte temperature)
				da 20 a 45 °C	45	se parametro 420 = 0 (impianti basse temperature)
4	2	6	Impostazione temperatura minima riscaldamento Zona 1	da 35 a 82 °C	35	se parametro 420 = 1 (impianti alte temperature)
				da 20 a 45 °C	20	se parametro 420 = 0 (impianti basse temperature)
4	3	DIAGNOSTICA				
4	3	0	Temperatura ambiente zona 1			
4	3	1	Temperatura riscaldamento impostata Zona 1			
4	3	2	Stato richiesta di calore Zona 1	0 = OFF - 1 = ON		
4	3	3	Stato circolatore Zona 1	0 = OFF - 1 = ON		Visualizzato solo con connessione a Moduli Gestione Zone

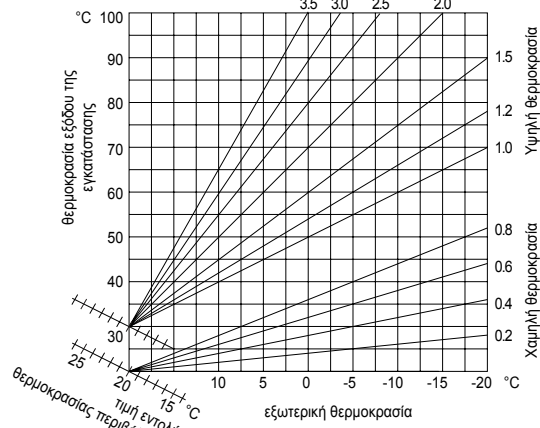
μενού	υπομενού	παράμετρος	περιγραφή	τιμές	εργοστασ. ρυθμίσεις	
4	ΠΑΡΑΜΕΤΡΟΙ ΖΩΝΗΣ 1					
4	0	ΠΡΟΓΡΑΜΜΑΤΙΣΜΟΣ ΘΕΡΜΟΚΡΑΣΙΩΝ ΖΩΝΗΣ 1				
4	0	0	Προγραμματισμός θερμοκρασίας ημέρας ζώνης 1	16-30 (°C)	19	Η παράμετρος εμφανίζεται μόνο με συνδεδεμένες διατάξεις ρύθμισης - βλ. οδηγίες σετ (προαιρετικό)
4	0	1	Προγραμματισμός θερμοκρασίας νυκτός ζώνης 1	16-30 (°C)	16	
4	0	2	Προγραμματισμός σταθερής θερμοκρασίας θέρμανσης	35-85 (°C)	70	Προγραμματισμός για θερμορύθμιση με σταθερή θερμοκρασία (βλ. 421)
4	1	ΕΙΣΑΓΩΓΗ ΚΩΔΙΚΟΥ ΠΡΟΣΒΑΣΗΣ			222	στρέψτε τον επιλογή για να εισάγετε 234 και πιάστε το κουμπί Επιβεβαίωσης.
4	2	ΠΡΟΓΡΑΜΜΑΤΙΣΜΟΣ ΖΩΝΗΣ 1				
4	2	0	Ρύθμιση τιμής θερμοκρασίας εγκατάστασης θέρμανσης	0 = από 20 έως 45°C (χαμηλή θερμοκρασία) 1 = από 35 έως 85°C (υψηλή θερμοκρασία)	1	επιλέξτε βάσει της τυπολογίας της εγκατάστασης
4	2	1	Επιλογή τύπου θερμορύθμισης αναλόγως με τα συνδεδεμένα περιφερειακά	0 = σταθ. θερμ. κατάθλ. 1 = Διατάξεις ON/OFF 2 = Μόνο αισθ. περιβ. 3 = Μόνο εξωτ. αισθητ. 4 = Αισθ. περιβ. + εξωτ.	1	Για την ενεργοποίηση της Θερμορύθμισης πιάστε το κουμπί Auto. Στην οθόνη του Climate Manager θα φωτιστεί το σύμβολο 
4	2	2	Επιλογή καμπύλης θερμοκρασίας	0_2 έως 3_5	1_5	
			Σε περίπτωση χρήσης εξωτερικού αισθητήρα, ο λέβητας υπολογίζει την καταλληλότερη θερμοκρασία κατάθλιψης βάσει της εξωτερικής θερμοκρασίας και του τύπου της εγκατάστασης. Ο τύπος της καμπύλης επιλέγεται ανάλογα με τη θερμοκρασία μελέτης της εγκατάστασης και τις απώλειες του συστήματος. Για εγκαταστάσεις υψηλής θερμοκρασίας μπορείτε να επιλέξετε μία από τις καμπύλες παραπλεύρως			
4	2	3	Παράλληλη μετακίνηση καμπύλης θερμορύθμισης	από - 20 έως 20	0	
			Για την προσαρμογή της θερμικής καμπύλης στις ανάγκες της εγκατάστασης μπορείτε να μετακινήσετε παράλληλα την καμπύλη μεταβάλλοντας την υπολογιζόμενη θερμοκρασία κατάθλιψης και συνεπώς τη θερμοκρασία περιβάλλοντος. Επιλέγοντας την παράμετρο και γυρνώντας το encoder μπορείτε να μετακινήσετε παράλληλα την καμπύλη. Η τιμή της μετακίνησης εμφανίζεται στην οθόνη από -6 έως +6. Κάθε βήμα ισοδυναμεί με αύξηση 1°C της θερμοκρασίας κατάθλιψης ως προς το set-point.			
4	2	4	Ρύθμιση επιρροής του αισθητήρα περιβάλλοντος για τον υπολογισμό της θερμοκρασίας set-point. - Θερμορύθμιση ενεργοποιημένη-	από 0 έως 20	20	
				Με 0 η θερμοκρασία που μετρά ο αισθητήρας περιβάλλοντος δεν επηρεάζει τον υπολογισμό του set-point. Με 20, η θερμοκρασία περιβάλλοντος έχει τη μέγιστη επίδραση στον υπολογισμό του set-point. Ενεργή με συνδεδεμένες διατάξεις ρύθμισης (προαιρετικά)		
4	2	5	Ρύθμιση μέγιστης θερμοκρασίας θέρμανσης περιοχής 1	από 35 έως + 82°C	82	εάν η παράμετρος 420 = 1
				από 20 έως + 45°C	45	εάν η παράμετρος 420 = 0
4	2	6	Ρύθμιση ελάχιστης θερμοκρασίας θέρμανσης περιοχής 1	από 35 έως + 82°C	35	εάν η παράμετρος 420 = 1
				από 20 έως + 45°C	20	εάν η παράμετρος 420 = 0
4	3	ΔΙΑΓΝΩΣΤΙΚΟΣ ΕΛΕΓΧΟΣ				
4	3	0	Θερμοκρασία περιβάλλοντος ζώνης 1 - Εμφανίζεται μόνο με συνδεδεμένα συστήματα ρύθμισης (προαιρετικά)	Μόνο εμφάνιση		
4	3	1	Θερμοκρασία κατάθλιψης ζώνης 1 - Εμφανίζεται μόνο με συνδεδεμένα συστήματα ρύθμισης (προαιρετικά)			
4	3	2	Κατάσταση ζήτησης θέρμανσης ζώνης 1	0 = OFF - 1 = ON		
4	3	3	Κατάσταση κυκλοφορητή ζώνης 1	0 = OFF - 1 = ON		
				Ενεργό μόνο με συνδεδεμένη την διαχείριση Ζωνών Θέρμανσης		

menu	sotto-menu	parametro	descrizione	range	impostazioni di fabbrica	
------	------------	-----------	-------------	-------	--------------------------	--

5 PARAMETRI ZONA 2

5 0 IMPOSTAZIONE TEMPERATURE ZONA 2

5	0	0	Impostazione Temperatura Giorno Zona 2	da 10 a 30 (°C)	19	Il parametro è visualizzato solo con connessione a dispositivi modulanti - vedi istruzioni Kit (optional)
5	0	1	Impostazione Temperatura Notte Zona 2	da 10 a 30 (°C)	16	
5	0	2	Impostazione Temperatura Fissa Riscaldamento	da 35 a 85 (°C)	70	Da impostare per termoregolazione a temperatura fissa (vedi 521)
5	1	INSERIMENTO CODICE D'ACCESSO			222	ruotare l'encoder in senso orario per selezionare 234 e premere il tasto Conferma

5 2 IMPOSTAZIONE ZONA 2

5	2	0	Impostazione Range Temperature	0 = da 20 a 45 °C (basse temp) 1 = da 35 a 82 °C (alte temp)	1	Selezionare in base alla tipologia di impianto	
5	2	1	Selezione Tipologia Termoregolazione in base alle periferiche connesse	0 = Temperatura fissa di mandata 1 = Dispositivi ON/OFF 2 = Solo Sonda Ambiente 3 = Solo Sonda Esterna 4 = Sonda Ambiente + S. Esterna	0	Per attivare la Termoregolazione premere il tasto Auto. Sul display del Clima Manager si illuminerà il simbolo 	
5	2	2	Selezione curva Termoregolazione	da 0_2 a 3_5	1_5	vedi disegno parametro 422	
5	2	2	Nel caso di utilizzo della sonda esterna, la caldaia calcola la temperatura di mandata più idonea tenendo conto della temperatura all'esterno e del tipo di impianto. Il tipo di curva va scelta in funzione della temperatura di progetto dell'impianto e dell'entità delle dispersioni presenti nella struttura. Per impianti ad alta temperatura è possibile scegliere tra una delle curve a lato rappresentate.				
5	2	3	Spostamento parallelo della curva di termoregolazione	da - 20 a + 20	0	Per adattare la curva termica alle esigenze dell'impianto è possibile spostare parallelamente la curva così da modificare la temperatura di mandata calcolata e quindi la temperatura ambiente. Accedendo al parametro e ruotando la manopola si può spostare parallelamente la curva. Il valore di spostamento è leggibile sul display da -20 a +20. Ogni step equivale ad un aumento/diminuzione 1°C della temperatura di mandata rispetto al set-point.	
5	2	4	Impostazione influenza del sensore ambiente per il calcolo della temperatura di set-point - Termoregolazione attivata -	da 0 a 20	20	Se impostato a 0 la temperatura rilevata dal sensore ambiente non influisce sul calcolo del setpoint. Se a 20, la temperatura ambiente rilevata ha la massima influenza sul calcolo del setpoint. <i>Attivo con dispositivi modulanti collegati (optional)</i>	
5	2	5	Impostazione temperatura massima riscaldamento Zona 2	da 35 a 82 °C	82	se parametro 520 = 1 (impianti alte temperature)	
				da 20 a 45 °C	45	se parametro 520 = 0 (impianti basse temperature)	
5	2	6	Impostazione temperatura minima riscaldamento Zona 2	da 35 a 82 °C	35	se parametro 520 = 1 (impianti alte temperature)	
				da 20 a 45 °C	20	se parametro 520 = 0 (impianti basse temperature)	

5 3 DIAGNOSTICA

5	3	0	Temperatura ambiente zona 2 - <i>Visualizzato solo con dispositivi modulanti BUS</i>			
5	3	1	Temperatura di mandata Zona 2 - <i>Visualizzato solo con connessione a Moduli Gestione Zone</i>			
5	3	2	Temperatura di ritorno Zona 2 - <i>Visualizzato solo con connessione a Moduli Gestione Zone</i>			
5	3	3	Temperatura riscaldamento impostata Zona 2 - <i>Visualizzato solo con dispositivi modulanti BUS</i>			
5	3	4	Stato richiesta di calore Zona 2	0 = OFF - 1 = ON		
5	3	5	Stato circolatore Zona 2	0 = OFF - 1 = ON		
			<i>Attivo solo con connessione a Moduli Gestione Zone</i>			

5 5 MULTIZONA - Attivo solo con connessione a Moduli Gestione Zone

5	5	0	NON ATTIVO			
5	5	1	Correzione temperatura di mandata	da 0 a 40 (°C)	10	

6 PARAMETRI ZONA 3

6 0 IMPOSTAZIONE TEMPERATURE ZONA 3

6	0	0	Impostazione Temperatura Giorno Zona 3	da 10 a 30 (°C)	19	<i>Il parametro è visualizzato solo con connessione a dispositivi modulanti - vedi istruzioni Kit (optional)</i>
6	0	1	Impostazione Temperatura Notte Zona 3	da 10 a 30 (°C)	16	
6	0	2	Impostazione Temperatura Fissa Riscaldamento	da 35 a 85 (°C)	70	Da impostare per termoregolazione a temperatura fissa (vedi 621)

μενού	υπομενού	παράμετρος	περιγραφή	τιμές	εργοστασ. ρυθμίσεις	
-------	----------	------------	-----------	-------	---------------------	--

5	ΠΑΡΑΜΕΤΡΟΙ ΖΩΝΗΣ 2						
5	0	ΠΡΟΓΡΑΜΜΑΤΙΣΜΟΣ ΘΕΡΜΟΚΡΑΣΙΩΝ ΖΩΝΗΣ 2					
5	0	0	Προγραμματισμός θερμοκρασίας ημέρας ζώνης 2	από 16 έως 30 (°C)	19	Η παράμετρος εμφανίζεται μόνο με συνδεδεμένες διατάξεις ρύθμισης - βλ. οδηγίες σετ (προαιρετικό)	
5	0	1	Προγραμματισμός θερμοκρασίας νυκτός ζώνης 2	από 16 έως 30 (°C)	16		
5	0	2	Προγραμματισμός σταθερής θερμοκρασίας θέρμανσης (ΚΑΤΑΘΛΙΨΗ)	από 35 έως 85 (°C)	70		Προγραμματισμός για θερμορύθμιση με σταθερή θερμοκρασία (βλ. 521)
5	1	ΕΙΣΑΓΩΓΗ ΚΩΔΙΚΟΥ ΠΡΟΣΒΑΣΗΣ			222	στρέψτε τον επιλογέα για να εισάγετε 234 και πιάστε το κουμπί Επιβεβαίωσης.	
5	2	ΠΡΟΓΡΑΜΜΑΤΙΣΜΟΣ ΖΩΝΗΣ 2					
5	2	0	Ρύθμιση τιμής θερμοκρασίας εγκατάστασης θέρμανσης	0 = από 20 έως 45°C (χαμηλή θερμοκρασία) 1 = από 35 έως 85°C (υψηλή θερμοκρασία)	1	επιλέξτε βάσει της τυπολογίας της εγκατάστασης	
5	2	1	Επιλογή τύπου θερμορύθμισης αναλόγως με τα συνδεδεμένα περιφερειακά	0 = σταθ. θερμ. κατάθλ. 1 = Διατάξεις ON/OFF 2 = Μόνο αισθ. περιβ. 3 = Μόνο εξωτ. αισθητ. 4 = Αισθ. περιβ. + εξωτ.	0	Για την ενεργοποίηση της Θερμορύθμισης πιάστε το κουμπί Auto. Στην οθόνη του Climate Manager θα φωτιστεί το σύμβολο 	
5	2	2	Επιλογή καμπύλης θερμοκρασίας	0_2 έως 3_5	1_5	vedi disegno prametro 422	
Σε περίπτωση χρήσης εξωτερικού αισθητήρα, ο λέβητας υπολογίζει την καταλληλότερη θερμοκρασία κατάθλιψης βάσει της εξωτερικής θερμοκρασίας και του τύπου της εγκατάστασης. Ο τύπος της καμπύλης επιλέγεται ανάλογα με τη θερμοκρασία μελέτης της εγκατάστασης και τις απώλειες του συστήματος. Για εγκαταστάσεις υψηλής θερμοκρασίας μπορείτε να επιλέξετε μία από τις καμπύλες παραπλεύρως							
5	2	3	Παράλληλη μετακίνηση καμπύλης θερμορύθμισης	από - 20 έως 20	0	Για την προσαρμογή της θερμικής καμπύλης στις ανάγκες της εγκατάστασης μπορείτε να μετακινήσετε παράλληλα την καμπύλη μεταβάλλοντας την υπολογιζόμενη θερμοκρασία κατάθλιψης και συνεπώς τη θερμοκρασία περιβάλλοντος. Επιλέγοντας την παράμετρο και γυρνώντας το encoder μπορείτε να μετακινήσετε παράλληλα την καμπύλη. Η τιμή της μετακίνησης εμφανίζεται στην οθόνη από -6 έως +6. Κάθε βήμα ισοδυναμεί με αύξηση 1°C της θερμοκρασίας κατάθλιψης ως προς το set-point.	
5	2	4	Ρύθμιση επιρροής του αισθητήρα περιβάλλοντος για τον υπολογισμό της θερμοκρασίας set-point. - Θερμορύθμιση ενεργοποιημένη-	από 0 έως 20	20	Αν ρυθμίστηκε = 0 η θερμοκρασία χώρου δεν επηρεάζει τον υπολογισμό του σημείου ρύθμισης Αν ρυθμίστηκε =20, η θερμοκρασία χώρου έχει την μέγιστη επιρροή στον υπολογισμό του σημείου ρύθμισης - ενεργό μόνο όταν είναι σύνδεσμενη η διάταξη BUS	
5	2	5	Ρύθμιση μέγιστης θερμοκρασίας θέρμανσης περιοχής 2	από 35 έως + 82°C	82	εάν η παράμετρος 520 = 1	
				από 20 έως + 45°C	45	εάν η παράμετρος 520 = 0	
5	2	6	Ρύθμιση ελάχιστης θερμοκρασίας θέρμανσης περιοχής 2	από 35 έως + 82°C	35	εάν η παράμετρος 520 = 1	
				από 20 έως + 45°C	20	εάν η παράμετρος 520 = 0	
5	3	ΔΙΑΓΝΩΣΤΙΚΟΣ ΕΛΕΓΧΟΣ				Μόνο εμφάνιση	
5	3	0	Θερμοκ. Χώρου ζώνης 2 - ενεργό μόνο όταν η διάταξη BUS είναι συνδεδεμένη				
5	3	1	Θερμ. Προσαγωγής ζώνης 2 - Ενεργό μόνο με συνδεδεμένη την διαχείριση Ζωνών Θέρμανσης				
5	3	2	Θερμ. Επιστροφής ζώνης 2 - Ενεργό μόνο με συνδεδεμένη την διαχείριση Ζωνών Θέρμανσης				
5	3	3	Ορισμός Θερμ. - ενεργό μόνο όταν η διάταξη BUS είναι συνδεδεμένη				
5	3	4	Κατάσταση ζήτησης Θερμότητας ζώνης 2	0 = OFF - 1 = ON		εάν υπάρχει	
5	3	5	Κατάσταση αντλίας ζώνης 2	0 = OFF - 1 = ON		Ενεργό μόνο με συνδεδεμένη την διαχείριση Ζωνών Θέρμανσης	
5	5	ΠΟΛΥΖΩΝΙΚΑ - Ενεργό μόνο με συνδεδεμένη την διαχείριση Ζωνών Θέρμανσης					
5	5	0	ANENERGO				
5	5	1	Μετακίνηση Θερμ. Ροής	από 0 έως 40 (°C)	10		
6	ΠΑΡΑΜΕΤΡΟΙ ΖΩΝΗΣ 3						
6	0	ΠΡΟΓΡΑΜΜΑΤΙΣΜΟΣ ΘΕΡΜΟΚΡΑΣΙΩΝ ΖΩΝΗΣ 3					
6	0	0	Προγραμματισμός θερμοκρασίας ημέρας ζώνης 3	από 16 έως 30 (°C)	19	Η παράμετρος εμφανίζεται μόνο με συνδεδεμένες διατάξεις ρύθμισης - βλ. οδηγίες σετ (προαιρετικό)	
6	0	1	Προγραμματισμός θερμοκρασίας νυκτός ζώνης 3	από 16 έως 30 (°C)	16		
6	0	2	Προγραμματισμός σταθερής θερμοκρασίας θέρμανσης (ΚΑΤΑΘΛΙΨΗ)	από 35 έως 85 (°C)	70		

menu	sotto-menu	parametro	descrizione	range	impostazioni di fabbrica	
6	1	INSERIMENTO CODICE D'ACCESSO			222	ruotare l'encoder in senso orario per selezionare 234 e premere il tasto Conferma
6	2	IMPOSTAZIONE ZONA 3				
6	2	0	Impostazione Range Temperature	0 = da 20 a 45 °C (basse temp) 1 = da 35 a 82 °C (alte temp)	1	Selezionare in base alla tipologia di impianto
6	2	1	Selezione Tipologia Termoregolazione in base alle periferiche connesse	0 = Temperatura fissa di mandata 1 = Dispositivi ON/OFF 2 = Solo Sonda Ambiente 3 = Solo Sonda Esterna 4 = Sonda Ambiente + S. Esterna	0	Per attivare la Termoregolazione premere il tasto Auto. Sul display del Clima Manager si illuminerà il simbolo 
6	2	2	Selezione curva Termoregolazione Nel caso di utilizzo della sonda esterna, la caldaia calcola la temperatura di mandata più idonea tenendo conto della temperatura all'esterno e del tipo di impianto. Il tipo di curva va scelta in funzione della temperatura di progetto dell'impianto e dell'entità delle dispersioni presenti nella struttura. Per impianti ad alta temperatura è possibile scegliere tra una delle curve a lato rappresentate.	da 0_2 a 3_5	1_5	vedi disegno MENU 4
6	2	3	Spostamento parallelo della curva di termoregolazione Per adattare la curva termica alle esigenze dell'impianto è possibile spostare parallelamente la curva così da modificare la temperatura di mandata calcolata e quindi la temperatura ambiente. Accedendo al parametro e ruotando la manopola si può spostare parallelamente la curva. Il valore di spostamento è leggibile sul display da -20 a +20. Ogni step equivale ad un aumento/diminuzione 1°C della temperatura di mandata rispetto al set-point.	da - 20 a + 20	0	
6	2	4	Impostazione influenza del sensore ambiente per il calcolo della temperatura di set-point - Termoregolazione attivata -	da 0 a 20	20	Se impostato a 0 la temperatura rilevata dal sensore ambiente non influisce sul calcolo del setpoint. Se a 20, la temperatura ambiente rilevata ha la massima influenza sul calcolo del setpoint. <i>Attivo con dispositivi modulanti collegati (optional)</i>
6	2	5	Impostazione temperatura massima riscaldamento Zona 2	da 35 a 82 °C	82	se parametro 620 = 1 (impianti alte temperature)
				da 20 a 45 °C	45	se parametro 620 = 0 (impianti basse temperature)
6	2	6	Impostazione temperatura minima riscaldamento Zona 2	da 35 a 82 °C	35	se parametro 620 = 1 (impianti alte temperature)
				da 20 a 45 °C	20	se parametro 620 = 0 (impianti basse temperature)
6	3	DIAGNOSTICA				
6	3	0	Temperatura ambiente zona 3 - <i>Visualizzato solo con dispositivi modulanti BUS</i>			
6	3	1	Temperatura di mandata Zona 3 - <i>Visualizzato solo con connessione a Moduli Gestione Zone</i>			
6	3	2	Temperatura di ritorno Zona 3 - <i>Visualizzato solo con connessione a Moduli Gestione Zone</i>			
6	3	3	Temperatura riscaldamento impostata Zona 3 - <i>Visualizzato solo con dispositivi modulanti BUS</i>			
6	3	4	Stato richiesta di calore Zona 3	0 = OFF - 1 = ON		se presente
6	3	5	Stato circolatore Zona 3	0 = OFF - 1 = ON		<i>Attivo solo con connessione a Moduli Gestione Zone</i>
7	TEST & UTILITIES					
7	0	0	Funzione Test - Spazzacamino	0 = Disabilitata 1 = Abilitata	0	Attivabile anche premendo per 5 secondi il tasto Reset sulla caldaia. La funzione si disabilita dopo 10 minuti o premendo il Tasto Reset - vedi nota a pagina 18
7	0	1	Ciclo Disareazione	Premere il tasto Menu/Ok		
8	PARAMETRI PER ASSISTENZA TECNICA					
8	1	INSERIMENTO CODICE D'ACCESSO			222	ruotare l'encoder in senso orario per selezionare 234 e premere il tasto Conferma
8	2	CALDAIA				
8	2	0	NON ATTIVO			
8	2	1	Stato ventilatore	0 = OFF - 1 = ON		
8	2	2	Velocità ventilatore (x100) rpm			
8	2	3	Velocità circolatore	0 = OFF 1 = Bassa velocità 2 = Alta velocità		
8	2	4	Posizione valvola deviatrice	0 = Sanitario - 1 = Riscaldamento		
8	2	5	Portata sanitario (l/min)			
			0-30			
8	2	6	NON ATTIVO			

μενού	υπομενού	παράμετρος	περιγραφή	τιμές	εργοστάθ. ρυθμίσεις	
-------	----------	------------	-----------	-------	---------------------	--

6	1	ΕΙΣΑΓΩΓΗ ΚΩΔΙΚΟΎ ΠΡΟΣΒΑΣΗΣ			222	στρέψτε τον επιλογέα για να εισάγετε 234 και πιέστε το κουμπί Επιβεβαίωσης.
6	2	ΠΡΟΓΡΑΜΜΑΤΙΣΜΟΣ ΖΩΝΗΣ 3				
6	2	0	Ρύθμιση τιμής θερμοκρασίας εγκατάστασης θέρμανσης	0 = από 20 έως 45°C (χαμηλή θερμοκρασία) 1 = από 35 έως 85°C (υψηλή θερμοκρασία)	1	επιλέξτε βάσει της τυπολογίας της εγκατάστασης
6	2	1	Επιλογή τύπου θερμορύθμισης αναλόγως με τα συνδεδεμένα περιφερειακά	0 = σταθ. θερμ. κατάθλ. 1 = Διατάξεις ON/OFF 2 = Μόνο αισθ. περιβ. 3 = Μόνο εξωτ. αισθητ. 4 = Αισθ. περιβ. + εξωτ.	0	Για την ενεργοποίηση της Θερμορύθμισης πιέστε το κουμπί Auto. Στην οθόνη του Climate Manager θα φωτιστεί το σύμβολο 
6	2	2	Επιλογή καμπύλης θερμοκρασίας	1_0 έως 3_5	1_5	βλ. σχέδιο στην προηγ. σελ.
Σε περίπτωση χρήσης εξωτερικού αισθητήρα, ο λέβητας υπολογίζει την καταλληλότερη θερμοκρασία κατάθλιψης βάσει της εξωτερικής θερμοκρασίας και του τύπου της εγκατάστασης. Ο τύπος της καμπύλης επιλέγεται ανάλογα με τη θερμοκρασία μελέτης της εγκατάστασης και τις απώλειες του συστήματος. Για εγκαταστάσεις υψηλής θερμοκρασίας μπορείτε να επιλέξετε μία από τις καμπύλες παραπλεύρως						
6	2	3	Παράλληλη μετακίνηση καμπύλης θερμορύθμισης	από - 20 έως 20	0	
Για την προσαρμογή της θερμικής καμπύλης στις ανάγκες της εγκατάστασης μπορείτε να μετακινήσετε παράλληλα την καμπύλη μεταβάλλοντας την υπολογιζόμενη θερμοκρασία κατάθλιψης και συνεπώς τη θερμοκρασία περιβάλλοντος. Επιλέγοντας την παράμετρο και γυρνώντας το encoder μπορείτε να μετακινήσετε παράλληλα την καμπύλη. Η τιμή της μετακίνησης εμφανίζεται στην οθόνη από -6 έως +6. Κάθε βήμα ισοδυναμεί με αύξηση 1°C της θερμοκρασίας κατάθλιψης ως προς το set-point.						
6	2	4	Ρύθμιση επιρροής του αισθητήρα περιβάλλοντος για τον υπολογισμό της θερμοκρασίας set-point. - Θερμορύθμιση ενεργοποιημένη-	από 0 έως 20	20	
Αν ρυθμίστηκε = 0 η θερμοκρασία χώρου δεν επηρεάζει τον υπολογισμό του σημείου ρύθμισης Αν ρυθμίστηκε =20, η θερμοκρασία χώρου έχει την μέγιστη επιρροή στον υπολογισμό του σημείου ρύθμισης - ενεργό μόνο όταν είναι σύνδεση η διάταξη BUS						
6	2	5	Ρύθμιση μέγιστης θερμοκρασίας θέρμανσης περιοχής 2	από 35 έως + 82°C	82	εάν η παράμετρος 620 = 1
				από 20 έως + 45°C	45	εάν η παράμετρος 620 = 0
6	2	6	Ρύθμιση ελάχιστης θερμοκρασίας θέρμανσης περιοχής 2	από 35 έως + 82°C	35	εάν η παράμετρος 620 = 1
				από 20 έως + 45°C	20	εάν η παράμετρος 620 = 0
6	3	ΔΙΑΓΝΩΣΤΙΚΟΣ ΕΛΕΓΧΟΣ				
6	3	0	Θερμοκ. Χώρου ζώνης 3 - ενεργό μόνο όταν η διάταξη BUS είναι συνδεδεμένη			
6	3	1	Θερμ. Προσαγωγής ζώνης 3 - Ενεργό μόνο με συνδεδεμένη την διαχείριση Ζωνών Θέρμανσης			
6	3	2	Θερμ. Επιστροφής ζώνης 3 - Ενεργό μόνο με συνδεδεμένη την διαχείριση Ζωνών Θέρμανσης			
6	3	3	Ορισμός Θερμ. - ενεργό μόνο όταν η διάταξη BUS είναι συνδεδεμένη			
6	3	4	Κατάσταση ζήτησης Θερμότητας ζώνης 3	0 = OFF - 1 = ON		εάν υπάρχει
6	3	5	Κατάσταση αντλίας ζώνης 3	0 = OFF - 1 = ON		Ενεργό μόνο με συνδεδεμένη την διαχείριση Ζωνών Θέρμανσης
7	ΕΛΕΓΧΟΙ & ΒΟΗΘΗΜΑΤΑ					
7	0	0	Λειτουργία Τεστ - Καθαρισμού καμινάδας Γυρίστε το encoder για να επιλέξετε τη επιθυμητή λειτουργία	0 = Απενεργοποιημένη 1 = Ενεργοποιημένη	0	Ενεργοποιείτε ακόμη, με το πάτημα του πλήκτρου Reset του λέβητα. Η λειτουργία απενεργοποιείται μετά απο 10 λεπτά η πιέζοντας το πλήκτρο Reset - βλέπε σημείωση σελίδας 18
7	0	1	Κύκλος εξαέρωσης	Πιέστε MENU/OK		
8	ΠΑΡΑΜΕΤΡΟΙ ΣΕΡΒΙΣ					
8	1	Εισαγωγή κωδικού πρόσβασης			222	στρέψτε τον επιλογέα για να εισάγετε 234 και πιέστε το κουμπί Επιβεβαίωσης.
8	2	ΛΕΒΗΤΑΣ				
8	2	0	ΑΝΕΝΕΡΓΟ			
8	2	1	Κατάσταση ανεμιστήρα	0 = OFF - 1 = ON		
8	2	2	Ταχύτητα ανεμιστήρα (x100 σ.α.λ.)			
8	2	3	Ταχύτητα κυκλοφορητή	0 = OFF 1 = χαμηλή 2 = υψηλή		
8	2	4	Θέση βαλβίδας εκτροπής	0 = Ζεστό νερό 1 = Θέρμανση		
8	2	5	Παροχή ζεστού νερού (l/min)			
8	2	6	ΑΝΕΝΕΡΓΟ			

menu	sotto-menu	parametro	descrizione	range	impostazioni di fabbrica		
8	3	TEMPERATURE CALDAIA					
8	3	0	Temperatura impostata riscaldamento (°C)				
8	3	1	Temperatura mandata riscaldamento (°C)				
8	3	2	Temperatura ritorno riscaldamento (°C)				
8	3	3	Temperatura acqua calda uso sanitario (°C)				
8	4	SOLARE E BOLLITORE					
8	4	0	Temperatura misurata accumulo - NON ATTIVO				
8	4	1	Temperatura collettore solare			Attivi solo con Kit solare collegato	
8	4	2	Temperatura ingresso acqua sanitaria - attivo con Kit valvola miscelatrice solare				
8	4	3	Temperatura sonda bollitore bassa solare				
8	4	5	NON ATTIVO				
8	4	6	NON ATTIVO				
8	5	SERVICE - ASSISTENZA TECNICA					
8	5	0	Impostazione tempo mancante alla prossima manutenzione	da 0 a 60 (mesi)	24	Impostati i parametri la caldaia provvederà a segnalare all'utente la scadenza della prossima manutenzione - Avviso 3P9	
8	5	1	Abilitazione avviso di manutenzione	0= Disabilitata 1 = Abilitata	OFF		
8	5	2	Cancellazione dell'avviso di manutenzione	0 = Non resettare 1 = Resetta		Effettuata la manutenzione il parametro permette la cancellazione dell'avviso.	
8	5	3	NON ATTIVO				
8	5	4	Versione Hardware scheda elettronica				
8	5	5	Versione Software scheda elettronica				
8	5	6	NON ATTIVO				
8	6	STATISTICHE					
8	6	0	Ore di funzionamento bruciatore in riscaldamento (ore/10)				
8	6	1	Ore di funzionamento bruciatore in sanitario (ore/10)				
8	6	2	Numero distacchi di fiamma (nr/10)				
8	6	3	Numero cicli di accensione (nr/10)				
8	6	4	Numero cicli di riempimento eseguiti				
8	6	5	Durata media richiesta di calore (minuti)				
8	7	NON ATTIVO					
8	8	ELENCO ERRORI					
8	8	0	Ultimi 10 errori	da 1 a 10			
			Il parametro consente di visualizzare gli ultimi 10 errori segnalati dalla caldaia. Accedendo al parametro vengono visualizzati in sequenza gli errori verificatisi dal numero 1 al numero 10. Per ogni singolo errore viene visualizzato: 1 - Posizione Errore 1 - Tipo 108 - Numero errore 24.3.8 - Data errore premendo Dettaglio viene visualizzata la descrizione dell'errore.				
8	8	1	Reset Lista errori	SI No		Selezionare SI per resettare la lista errori.	
8	9	DATI CENTRO ASSISTENZA					
8	9	0	Inserimento Nominativo del Centro Assistenza				
			Sul display appare "Nome Assistenza", premere il tasto Conferma ed iniziare l'inserimento delle lettere ruotando la manopola. Ad ogni singola lettera inserita premere il tasto Conferma e proseguire nell'inserimento della lettera seguente. Al termine premere il tasto Esci.				
8	9	1	Inserimento Numero di telefono del Centro Assistenza				
			Sul display appare "Telefono Assistenza" ed iniziare l'inserimento dei numeri ruotando la manopola. Ad ogni singolo numero inserito premere il tasto Conferma e proseguire nell'inserimento del numero seguente. Al termine premere il tasto Esci				
MENU CLIMA MANAGER - Vedi manuale del Controllo Remoto							
Menu INFO - Vedi manuale del Controllo Remoto							

μενού	υπομενού	παράμετρος	περιγραφή	τιμές	εργοστασ. ρυθμίσεις
-------	----------	------------	-----------	-------	---------------------

8	3	ΘΕΡΜΟΚΡΑΣΙΕΣ ΛΕΒΗΤΑ				
8	3	0	Προγραμματισμένη θερμοκρασία θέρμανσης (°C)			
8	3	1	Θερμοκρασία κατάθλιψης θέρμανσης (°C)			
8	3	2	Θερμοκρασία επιστροφής θέρμανσης (°C)			
8	3	3	Θερμοκρασία ζεστού νερού (°C)			
8	4	ΗΛΙΑΚΟΣ ΚΑΙ ΜΠΟΪΛΕΡ				
8	4	0	Θερμ. αποθήκευσης μπόιλερ - ANENERGO			
8	4	1	Θερμ. Συλλεκτών		Ενεργό μόνο με σετ ηλιακού συνδεδεμένο	
8	4	2	Θερμ. εισόδου ZNX			
8	4	3	Αισθητήρας μπόιλερ χαμ.			
8	4	5	ANENERGO			
8	4	6	ANENERGO			
8	5	ΣΕΡΒΙΣ				
8	5	0	Προγραμματισμός υπολειπόμενου χρόνου έως το επόμενο σέρβις	0-60 (μήνες)	24	Με τις παραμέτρους προγραμματισμένες ο λέβητας επισημαίνει στον χρήστη τον χρόνο έως το επόμενο σέρβις
8	5	1	Ενεργοποίηση ειδοποίησης σέρβις	OFF ή ON	OFF	Μετά το σέρβις επιτρέπει τη διαγραφή της προειδοποιητικής ένδειξης
8	5	2	Διαγραφή ειδοποίησης σέρβις	Reset? OK=Διαγραφή Esc= Όχι		
8	5	4	Έκδοση Hardware ηλεκτρονικής πλακέτας			
8	5	5	Έκδοση λογισμικού ηλεκτρονικής πλακέτας			
8	5	6	ANENERGO			
8	6	ΣΤΑΤΙΣΤΙΚΑ				
8	6	0	Αριθμός; ωρών λειτουργίας καυστήρα σε θέρμανση (Ωρα/10)			
8	6	1	Αριθμός ωρών λειτουργίας καυστήρα για παραγωγή ζεστού νερού (Ωρα/10)			
8	6	2	Αριθμός αποκολλήσεων φλόγας (Ωρα/10)			
8	6	3	Αριθμός κύκλων ανάφλεξης (Ωρα/10)			
8	6	4	Αριθμός κύκλων πλήρωσης			
8	6	5	Μέση διάρκεια ζήτησης θερμότητας (λεπτά)			
8	7	ANENERGO				
8	8	ΚΑΤΑΛΟΓΟΣ ΣΦΑΛΜΑΤΩΝ				
8	8	0	Τελευταία 10 σφάλματα	E00-E99		
			Η παράμετρος επιτρέπει την εμφάνιση των τελευταίων 10 σφαλμάτων που επεσήμανε ο λέβητας με ημέρα, μήνα, έτος. Επιλέγοντας την παράμετρο εμφανίζονται διαδοχικά τα σφάλματα από το E00 έως το E99. Για κάθε ατομικό σφάλμα απεικονίζεται: 1 - Θέση Σφάλματος 1 - Τύπος 108 - Αριθμός σφάλματος 24.3.8 - Ημερομηνία σφάλματος πιέζοντας λεπτομέρεια απεικονίζεται η περιγραφή του σφάλματος.			
8	8	1	Reset καταλόγου σφαλμάτων	Ναι Όχι		Επιλέξτε ΝΑΙ για να κάνετε reset στη λίστα σφαλμάτων.
8	9	ΣΤΟΙΧΕΙΑ ΣΕΡΒΙΣ				
8	9	0	Εισαγωγή της επωνυμίας του Κέντρου Τεχνικής Υποστήριξης			
			Στην οθόνη εμφανίζεται "Επωνυμία Τεχνικής Υποστήριξης", πιάστε το κουμπί Επιβεβαίωση και αρχίστε την εισαγωγή των γραμμάτων στρέφοντας τον επιλογέα. Σε κάθε γράμμα ξεχωριστά πιάστε το κουμπί Επιβεβαίωση και συνεχίστε στην εισαγωγή του επόμενου γράμματος. Στο τέλος πιάστε το κουμπί Έξοδος.			
8	9	1	Εισαγωγή του τηλεφωνικού Αριθμού του Κέντρου Τεχνικής Υποστήριξης			
			Στην οθόνη εμφανίζεται "Τηλέφωνο Τεχνικής Υποστήριξης" και αρχίστε την εισαγωγή των αριθμών στρέφοντας τον επιλογέα. Σε κάθε εισαγμένο αριθμό ξεχωριστά πιάστε το κουμπί Επιβεβαίωση και συνεχίστε με την εισαγωγή του επόμενου αριθμού. Στο τέλος πιάστε το κουμπί Έξοδος.			
μενού CLIMA MANAGER - Βλέπε εγχειρίδιο του Εξ Αποστάσεως Χειριστηρίου						
μενού INFO - Βλέπε εγχειρίδιο του Εξ Αποστάσεως Χειριστηρίου						

La manutenzione è essenziale per la sicurezza, il buon funzionamento e la durata della caldaia. Va effettuata in base a quanto previsto dalle norme vigenti. E' consigliabile eseguire periodicamente l'analisi della combustione per controllare il rendimento e le emissioni inquinanti della caldaia, secondo le norme vigenti.

Prima di iniziare le operazioni di manutenzione:

- togliere l'alimentazione elettrica posizionando l'interruttore bipolare esterno alla caldaia in posizione OFF;
- chiudere il rubinetto del gas e dell'acqua degli impianti termici e sanitari.

Al termine vanno ripristinate le regolazioni iniziali.

Note Generali

Si raccomanda di effettuare sull'apparecchio, almeno una volta l'anno, i seguenti controlli:

1. Controllo delle tenute della parte acqua con eventuale sostituzione delle guarnizioni e ripristino della tenuta.
2. Controllo delle tenute della parte gas con eventuale sostituzione delle guarnizioni e ripristino della tenuta.
3. Controllo visivo dello stato complessivo dell'apparecchio.
4. Controllo visivo della combustione ed eventuale smontaggio e pulizia del bruciatore
5. A seguito del controllo al punto "3", eventuale smontaggio e pulizia della camera di combustione.
6. A seguito del controllo al punto "4", eventuale smontaggio e pulizia del bruciatore e dell'innietto.
7. Pulizia dello scambiatore di calore primario.
8. Verifica del funzionamento dei sistemi di sicurezza riscaldamento:
 - sicurezza temperatura limite.
9. Verifica del funzionamento dei sistemi di sicurezza parte gas:
 - sicurezza mancanza gas o fiamma (ionizzazione).
10. Controllo dell'efficienza della produzione di acqua sanitaria (verifica della portata e della temperatura).
11. Controllo generale del funzionamento dell'apparecchio.
12. Rimozione dell'ossido dall'elettrodo di rilevazione tramite tela smeriglio.

Prova di funzionamento

Dopo aver effettuato le operazioni di manutenzione, riempire il circuito di riscaldamento alla pressione di circa 1,0 bar e sfatare l'impianto.

Riempire anche l'impianto sanitario.

- Mettere in funzione l'apparecchio.
- Se è necessario sfatare nuovamente l'impianto di riscaldamento.
- Verificare le impostazioni e il buon funzionamento di tutti gli organi di comando, regolazione e controllo.
- Verificare la tenuta e il buon funzionamento dell'impianto di evacuazione fumi/prelievo aria comburente.

Pulizia dello scambiatore primario

PULIZIA LATO FUMI

Si accede all'interno dello scambiatore primario smontando il bruciatore. Il lavaggio può essere effettuato con acqua e detergente, aiutandosi con un pennello non metallico, risciacquare con acqua.

Pulizia sifone

Si accede al sifone svitando in senso orario il bicchiere raccolta condensa, situato nella parte inferiore destra. Il lavaggio può essere effettuato con acqua e detergente.

Rimontare il bicchiere raccolta condensa nel suo alloggio.

NB. in caso di prolungato inutilizzo dell'apparecchio il sifone va riempito prima di una nuova accensione.

Η συντήρηση αποτελεί βασική εργασία για την ασφάλεια, την καλή λειτουργία και τη διάρκεια ζωής του λέβητα. Πρέπει να πραγματοποιείται σύμφωνα με τους ισχύοντες κανονισμούς. Συνιστάται να πραγματοποιείτε περιοδικά την ανάλυση της καύσης για να ελέγχετε την απόδοση και τη ρύπανση που προκαλούνται από το λέβητα, σε συνάρτηση με τα ισχύοντα πρότυπα.

Πριν προβείτε στις εργασίες συντήρησης:

- διακόψτε την ηλεκτρική τροφοδοσία, τοποθετώντας το διπολικό διακόπτη στο εξωτερικό του λέβητα στη θέση OFF,
- κλείστε τη βάνα αερίου
- κλείστε τις βάνες νερού του κυκλώματος θέρμανσης και ζεστού νερού χρήσης.

Γενικές παρατηρήσεις

Συνιστάται να πραγματοποιείτε τουλάχιστον μια φορά το χρόνο τους ακόλουθους ελέγχους:

1. Έλεγχος της στεγανότητας του κυκλώματος νερού με ενδεχόμενη αλλαγή των τσιμουχών και έλεγχο της στεγανότητας.
2. Έλεγχος της στεγανότητας του κυκλώματος αερίου με ενδεχόμενη αλλαγή των τσιμουχών και έλεγχο της στεγανότητας.
3. Οπτικός έλεγχος της γενικής κατάστασης της συσκευής.
4. Οπτικός έλεγχος της καύσης και, εάν χρειάζεται, αφαίρεση και καθαρισμός του λέβητα και των μπεκ.
5. Καθαρισμός της οξείδωσης στον αισθητήρα ανίχνευσης φλόγας με ένα σμυριδόπανο.
6. Αφαίρεση και καθαρισμός, εάν χρειάζεται, του θαλάμου καύσης.
7. Καθαρισμός του κύριου εναλλάκτη.
8. Έλεγχος της λειτουργίας του συστήματος ασφαλείας της θέρμανσης:
 - ασφάλεια τελικής θερμοκρασίας.
9. Έλεγχος της λειτουργίας του συστήματος ασφαλείας του κυκλώματος αερίου:
 - ασφάλεια απουσίας αερίου ή φλόγας (ιονισμός).
10. Έλεγχος της απόδοσης παραγωγής ζεστού νερού (έλεγχος της παροχής και της θερμοκρασίας).
11. Γενικός έλεγχος της λειτουργίας της συσκευής.

Καθαρισμός του κύριου εναλλάκτη

Για να αποκτήσετε πρόσβαση στον κύριο εναλλάκτη, πρέπει να αφαιρέσετε τον καυστήρα. Πλύνετε τον με νερό και απορρυπαντικό, χρησιμοποιώντας ένα μη μεταλλικό πινέλο. Ξεπλύνετε με νερό.

Καθαρισμός του σιφονιού

Για να αποκτήσετε πρόσβαση στο σιφόνι, ξεβιδώστε το σύστημα ανάκτησης των υδρατμών που προέρχονται από τη συμπύκνωση, που βρίσκεται κάτω αριστερά. Πλύνετε με νερό και απορρυπαντικό. Επανατοποθετήστε τη διάταξη ανάκτησης των υδρατμών που προέρχονται από τη συμπύκνωση στην επιθυμητή θέση.

Σημείωση. Σε περίπτωση παρατεταμένης διακοπής λειτουργίας της συσκευής, γεμίστε το σιφόνι πριν από οποιαδήποτε νέα έναυση.

Η μη αποκατάσταση της στάθμης του νερού στο σιφόνι μπορεί να αποδειχθεί επικίνδυνη καθώς το δωμάτιο μπορεί να γεμίσει καυσαέρια.

Έλεγχος λειτουργίας

Αφού πραγματοποιήσετε τις εργασίες συντήρησης, ξαναγεμίστε ενδεχομένως το κύκλωμα θέρμανσης με τη συνιστώμενη πίεση και εξαερώστε την εγκατάσταση.

Άδειασμα του κυκλώματος θέρμανσης ή χρήση αντιψυκτικού προϊόντος

Το άδειασμα της εγκατάστασης πρέπει να πραγματοποιείται με τον ακόλουθο τρόπο:

- διακόψτε τη λειτουργία του λέβητα και τοποθετήστε τον εξωτερικό διπολικό διακόπτη στη θέση OFF.
- κλείστε τη βάνα αερίου,
- ελευθερώστε την αυτόματη βαλβίδα εξαέρωσης,
- ανοίξτε τη βαλβίδα της εγκατάστασης,
- πραγματοποιήστε την εξαέρωση στα πιο χαμηλά σημεία της

Operazioni di svuotamento

Lo svuotamento dell'impianto di riscaldamento deve essere eseguito nel seguente modo:

- spegnere la caldaia e portare l'interruttore bipolare esterno in posizione OFF e chiudere il rubinetto del gas;
- allentare la valvola automatica di sfogo aria;
- aprire il rubinetto di scarico dell'impianto raccogliendo in un contenitore l'acqua che fuoriesce;
- svuotare dai punti più bassi dell'impianto (dove previsti).

Se si prevede di tenere l'impianto fermo nelle zone dove la temperatura ambiente può scendere nel periodo invernale al di sotto di 0°C, si consiglia di aggiungere liquido antigelo all'acqua dell'impianto di riscaldamento per evitare ripetuti svuotamenti; in caso di impiego di tale liquido, verificarne attentamente la compatibilità con l'acciaio inox costituente il corpo caldaia.

Si suggerisce l'impiego di prodotti antigelo contenenti GLICOLE di tipo PROPILENICO inibito alla corrosione (come ad esempio il CILLICHEMIE CILLIT CC 45, il quale è atossico e svolge una funzione contemporanea di antigelo, anticrostante ed anticorrosione) nelle dosi prescritte dal produttore, in funzione della temperatura minima prevista.

Controllare periodicamente il pH della miscela acqua-antigelo del circuito caldaia e sostituirla quando il valore misurato è inferiore al limite prescritto dal produttore dell'antigelo.

NON MESCOLARE TIPI DIFFERENTI DI ANTIGELO.

Il costruttore non risponde dei danni causati all'apparecchio o all'impianto dovuti all'utilizzo di sostanze antigelo o additivi non appropriati.

Svuotamento impianto sanitario

Ogni qualvolta esista pericolo di gelo, deve essere svuotato l'impianto sanitario nel seguente modo:

- chiudere il rubinetto della rete idrica;
- aprire tutti i rubinetti dell'acqua calda e fredda;
- svuotare dai punti più bassi (dove previsti).

ATTENZIONE

Svuotare i componenti che potrebbero contenere acqua calda, attivando eventuali sfianti, prima della loro manipolazione.

Effettuare la disinquinazione da calcare di componenti attenendosi a quanto specificato nella scheda di sicurezza del prodotto usato, aerando l'ambiente, indossando indumenti protettivi, evitando miscele di prodotti diversi, proteggendo l'apparecchio e gli oggetti circostanti.

Richiudere ermeticamente le aperture utilizzate per effettuare letture di pressione gas o regolazioni gas.

Accertarsi che gli ugelli siano compatibili con il gas di alimentazione. Nel caso si avverta odore di bruciato o si veda del fumo fuoriuscire dall'apparecchio o si avverta forte odore di gas, togliere l'alimentazione elettrica, chiudere il rubinetto del gas, aprire le finestre ed avvisare il tecnico.

Informazioni per l'Utente

Informare l'utente sulla modalità di funzionamento dell'impianto.

In particolare consegnare all'utente i manuali di istruzione, informandolo che essi devono essere conservati a corredo dell'apparecchio.

Inoltre far presente all'utente quanto segue:

- Controllare periodicamente la pressione dell'acqua dell'impianto e istruirlo su come reintegrare e disareare.
- Come impostare la temperatura ed i dispositivi di regolazione per una corretta e più economica gestione dell'impianto.
- Far eseguire, come da normativa, la manutenzione periodica dell'impianto.
- Non modificare, in nessun caso, le impostazioni relative all'alimentazione di aria di combustione e del gas di combustione.

engatástasas (éχoun προβλεφθεί για αυτόν το σκοπό).

Εάν προβλέπεται να διατηρήσετε την εγκατάσταση σε διακοπή λειτουργίας σε περιοχές που η θερμοκρασία περιβάλλοντος ενδέχεται να πέσει κάτω από τους 0°C το χειμώνα, συνιστούμε να προσθέσετε αντιψυκτικό υγρό στο νερό της εγκατάστασης θέρμανσης, ώστε να αποφύγετε το επαναλαμβανόμενο άδειασμα του λέβητα. Σε περίπτωση χρήσης τέτοιου υγρού, ελέγξτε τη συμβατότητά του με τον ανοξειδωτο χάλυβα από τον οποίο είναι κατασκευασμένος ο κύριος εναλλάκτης του λέβητα.

Συνιστούμε τη χρήση αντιψυκτικών προϊόντων που περιέχουν ΓΛΥΚΟΛΗ από τη σειρά αντιδιαβρωτικών PROPYLENIQUE (για παράδειγμα το CILLICHEMIE CILLIT cc 45 που είναι μη τοξικό και διαθέτει ταυτόχρονα αντιψυκτική και αντιδιαβρωτική δράση καθώς και δράση κατά της επικάλυψης των αλάτων) σύμφωνα με τις δόσεις που ορίζει ο κατασκευαστής και σε συνάρτηση με την προβλεπόμενη ελάχιστη θερμοκρασία.

Ελέγχετε περιοδικά το pH του μίγματος νερού-αντιψυκτικού στο κύκλωμα και αντικαθιστάτε το όταν η μετρηθείσα τιμή είναι μικρότερη από το όριο που ορίζεται από τον κατασκευαστή του αντιψυκτικού.

ΜΗΝ ΑΝΑΜΕΙΓΝΥΤΕ ΔΙΑΦΟΡΕΤΙΚΟΥΣ ΤΥΠΟΥΣ ΑΝΤΙΨΥΚΤΙΚΩΝ.

Ο κατασκευαστής δεν είναι υπεύθυνος σε περίπτωση πρόκλησης βλαβών στη συσκευή ή στην εγκατάσταση λόγω χρήσης ακατάλληλων αντιψυκτικών ή πρόσθετων ουσιών.

(Βέλγιο)

Σε περίπτωση χρήσης αντιψυκτικών προϊόντων, σας συνιστούμε να χρησιμοποιείτε προϊόντα που συμμορφώνονται με την κατηγορία 3, σύμφωνα με τις προδιαγραφές Belgaqua (NBN EN 1717).

Άδειασμα της εγκατάστασης ζεστού νερού χρήσης

Μόλις υπάρξει κίνδυνος δημιουργίας πάγου, πρέπει να προβείτε σε άδειασμα της εγκατάστασης ζεστού νερού χρήσης με τον ακόλουθο τρόπο:

- κλείστε τη βάνα τροφοδοσίας νερού της εγκατάστασης,
- ανοίξτε όλες τις βάνες του ζεστού και του κρύου νερού,
- αδειάστε από τα πιο χαμηλά σημεία της εγκατάστασης (εάν έχουν προβλεφθεί τέτοια σημεία).

Προσοχή

Αδειάστε τα εξαρτήματα που θα μπορούσαν ενδεχομένως να περιέχουν ζεστό νερό, ενεργοποιώντας τη λειτουργία αδειάσματος πριν τα χειριστείτε.

Αφαιρέστε τα άλατα από τα εξαρτήματα ακολουθώντας τις υποδείξεις που αναφέρονται στο φύλλο ασφαλείας του χρησιμοποιούμενου προϊόντος. Πραγματοποιήστε αυτήν την επέμβαση σε καλά αεριζόμενο χώρο, φορώντας τα απαραίτητα προστατευτικά ενδύματα, αποφεύγοντας να αναμείξετε τα προϊόντα και προστατεύοντας τη συσκευή και τα αντικείμενα κοντά σε αυτήν.

Κλείστε ερμητικά τα ανοίγματα, επιτρέποντας έτσι την ανάγνωση των ενδείξεων πίεσης ή ρύθμισης του αερίου.

Φροντίστε ώστε η θυρίδα να είναι συμβατή με το αέριο.

Σε περίπτωση οσμής καμένου ή εξαγωγής αερίου ή καπνού από τη συσκευή, διακόψτε την ηλεκτρική τροφοδοσία με τον εξωτερικό διπολικό διακόπτη, κλείστε τη βάνα τροφοδοσίας αερίου, ανοίξτε τα παράθυρα και επικοινωνήστε με εξειδικευμένο τεχνικό.

Πληροφορίες για το Χρήστη

Ενημερώστε το χρήστη σχετικά με τις συνθήκες λειτουργίας της εγκατάστασης. Συγκεκριμένα, δώστε του το εγχειρίδιο οδηγιών, ενημερώνοντάς τον ότι αυτό πρέπει να φυλάσσεται κοντά στη συσκευή.

Επιπλέον, ενημερώστε το χρήστη σχετικά με τις υποχρεώσεις του:

- Να ελέγχει περιοδικά την πίεση του νερού της εγκατάστασης,
- Να αποκαθιστά την πίεση και να εξαερώνει τη συσκευή, εάν χρειάζεται,
- Να ρυθμίζει τις οδηγίες και τις διατάξεις ασφαλείας για σωστή και πιο οικονομική διαχείριση της εγκατάστασης,
- Να πραγματοποιεί, όπως προβλέπουν οι κανονισμοί, την περιοδική συντήρηση της εγκατάστασης,
- Να μην τροποποιεί, σε καμία περίπτωση, τις ρυθμίσεις τροφοδοσίας αέρα καύσης και του αερίου καύσης.

Ariston Thermo SpA

Viale A. Merloni, 45
60044 Fabriano (AN)

www.aristonthermo.it
info.it@aristonthermo.com



Costo della chiamata da telefono fisso 0,143 Euro al minuto in fascia oraria intera e 0,056 Euro in fascia oraria ridotta (IVA inclusa)

 Σέρβις πελατών
801 11 690690